

5 YEARS
GUARANTEE

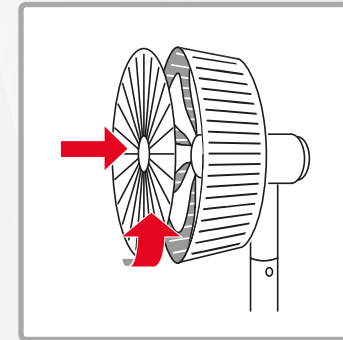

Puesta en servicio
Página: 7

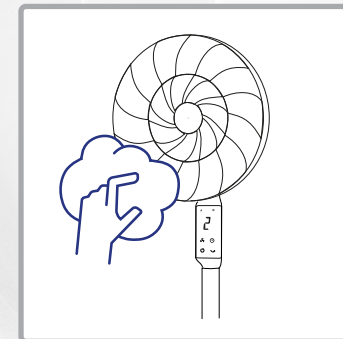

Limpieza
Página: 12

Bienvenidos



Lea toda la información que se incluye en este manual de instrucciones. Guarde cuidadosamente el manual de instrucciones y entrégueselo a los usuarios posteriores. El dispositivo solo debe utilizarse para el fin previsto, de acuerdo con estas instrucciones. Tenga en cuenta las instrucciones de seguridad. Lo mejor es utilizar el dispositivo con un interruptor diferencial (máx. 30 mA).



Tienda de repuestos y accesorios

<https://www.trisaelectronics.ch/en/zubehoer/>

Índice

Indicaciones de seguridad 4

Datos técnicos 5

Resumen de dispositivos 6

Puesta en marcha 7

Aplicación 9

Después del uso 11

Cambiar la pila 12

Limpieza 12

Problemas y causas 13

Información para el usuario 14

Indicaciones de seguridad



No cubra el aparato durante el funcionamiento con mantas, paños u otros objetos – ¡peligro de incendio!

- Nunca pulverice insecticida directamente sobre el aparato, ya que podría dañarlo.
- No dirija nunca el flujo de aire del aparato directamente hacia niños / animales.
- Lea todas las instrucciones de seguridad, siga las instrucciones de uso, guárdelas y entréguelas a los siguientes usuarios.
- El aparato está destinado al uso doméstico, no al uso comercial. No utilice el aparato al aire libre.
- No es basura doméstica. El aparato debe desecharse de acuerdo con las normas locales.
- Lo mejor es utilizar el aparato con un interruptor diferencial (máx. 30 mA).
- Si el aparato se utiliza de forma indebida, se maneja incorrectamente o se repara de forma inadecuada, no se asumirá ninguna responsabilidad por los daños que puedan producirse. En este caso, se perderá el derecho a la garantía.
- No sumergir nunca el aparato en agua u otros líquidos. No debe entrar líquido en el interior del aparato (riesgo de cortocircuito).
- Compruebe que el aparato, el cable de alimentación y el cable alargador no presenten daños antes de cada uso. No utilice nunca aparatos dañados (incluido el cable de alimentación); haga que los repare o sustituya el fabricante, su servicio técnico o personal cualificado. No abra nunca el aparato usted mismo, ya que existe riesgo de lesiones.
- No introduzca los dedos ni objetos en las aberturas del aparato. No cubra las aberturas del aparato.
- Se debe evitar el uso del aparato en entornos con vapores inflamables.
- Los niños no deben jugar con el aparato. Mantenga el aparato y el cable de alimentación fuera del alcance de los niños menores de 8 años. No deje el aparato sin vigilancia mientras esté en funcionamiento. El material de embalaje (por ejemplo, bolsas de plástico) no debe estar al alcance de los niños.
- Conexión a la red: la tensión debe corresponder a la indicada en la placa de características del aparato.
- Nunca transporte ni tire del aparato por el cable de alimentación. No doble, pellizque ni tire del cable de alimentación por bordes afilados. ¡Peligro de cortocircuito por rotura del cable!
- Nunca coloque el aparato o el cable de conexión sobre superficies calientes (placa de cocina) ni cerca de fuego abierto. No exponga el aparato a calor intenso (fuentes de calor, radiadores, radiación solar). Apague los aparatos en llamas solo con una manta ignífuga.
- Nunca desconecte el enchufe del cable de alimentación con las manos húmedas. Desconecte el enchufe de la red eléctrica en caso de averías durante el uso, antes de rellenar, antes de limpiar, antes de cambiar de ubicación o después del uso. El enchufe debe permanecer accesible en todo momento.
- Apague los aparatos que no se utilicen o que estén desatendidos y desenchufe el cable de alimentación. No enrolle el cable de alimentación alrededor del aparato.
- Utilice el aparato únicamente sobre una superficie plana, estable y seca. No lo fije nunca a la pared ni al techo.
- No utilice ni conecte el aparato a un temporizador o a un interruptor con mando a distancia.
- Los niños a partir de 8 años y las personas con capacidades físicas, sensoriales o mentales limitadas, así como con falta de experiencia y conocimientos, solo pueden utilizar el aparato si están supervisados por una persona responsable de su seguridad o si se les ha enseñado el uso seguro del aparato y han

comprendido los peligros asociados al mismo. Los niños no deben realizar trabajos de limpieza y mantenimiento sin supervisión.

- Por motivos de seguridad, no utilice accesorios no recomendados o vendidos por el fabricante.

Datos técnicos

N.º de artículo: 9383.70

220-240 V CA 50 Hz	Tensión de entrada	1,12 (m³/min)/W	Eficiencia	Aprox. 1,5 m	Longitud del cable
37 x 37 x 124	Dimensiones (cm)	4,4 kg	Peso	60 dB(A)	Nivel de ruido
4,11 m/s	Velocidad máxima del aire	34,83 m³/min	Caudal máximo		

Potencia absorbida

31,1 W	Si un	< 0,2 W	En modo de espera	13 020 kWh/a	Consumo estacional de energía
---------------	-------	-------------------	-------------------	---------------------	-------------------------------

Resumen de dispositivos

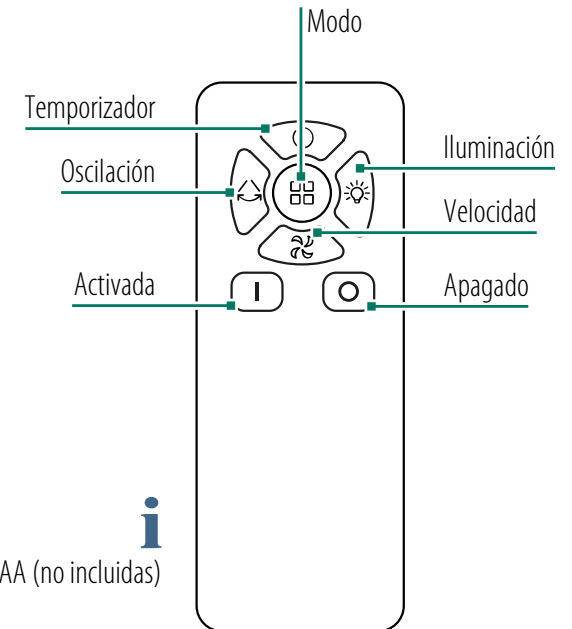
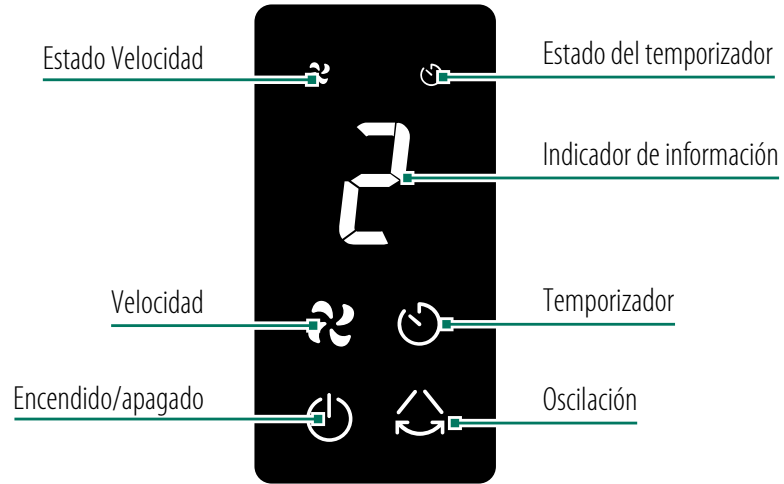
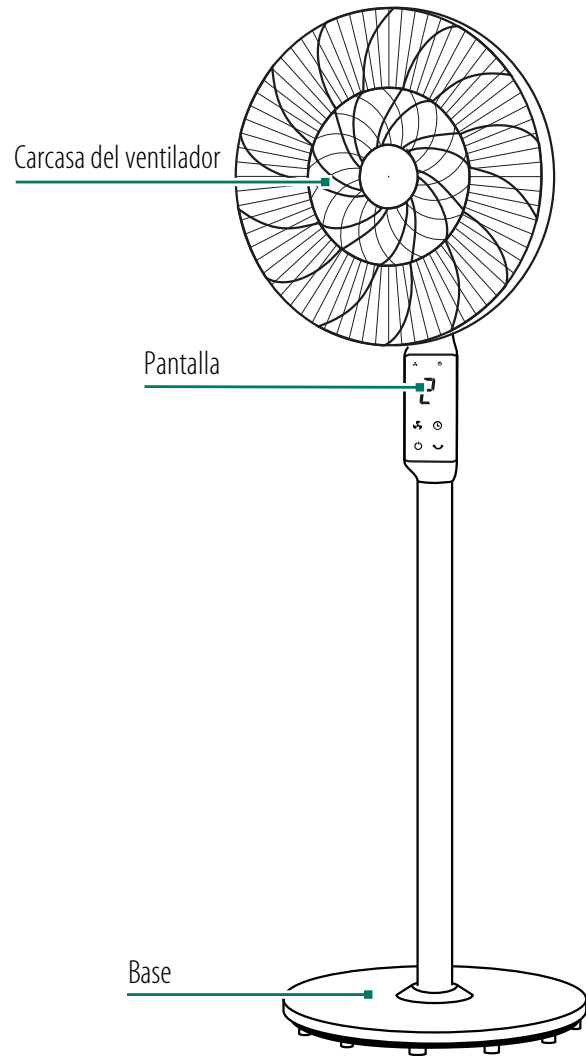

i
Pilas necesarias: 2x AAA (no incluidas)



Tienda de repuestos y accesorios
<https://www.trisaelectronics.ch/en/zubehoer/>

Puesta en marcha

1. Base del dispositivo

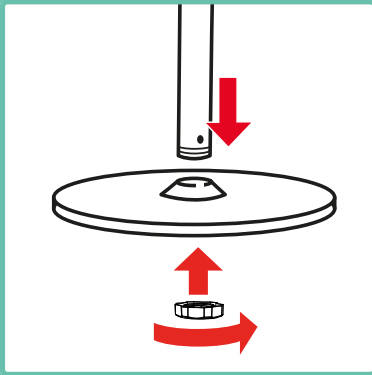

Introduzca el tubo a través de la base del dispositivo y atorníllelo.

2. Tubo intermedio

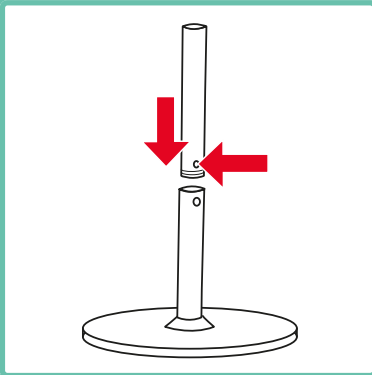

Introduzca el tubo intermedio y gírelo hasta que encaje.

i Omita este paso si desea utilizar el ventilador como ventilador de mesa.

3. Cabezal del ventilador

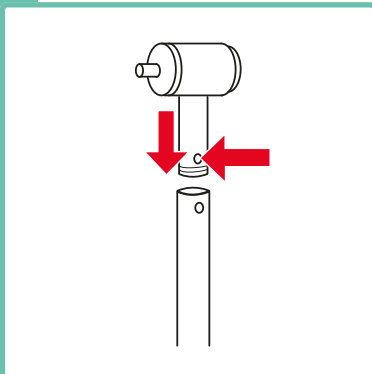

Introduzca el cabezal del ventilador en el tubo hasta que encaje.

4. Rejilla del ventilador

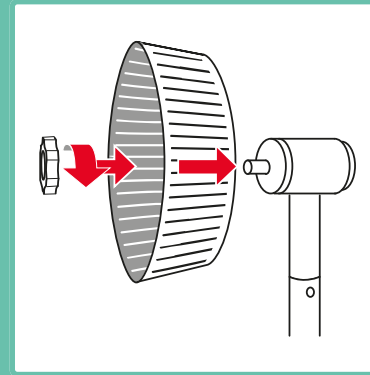

Deslice la rejilla del ventilador sobre la carcasa del motor y fíjela de forma segura.

5. Pala del ventilador

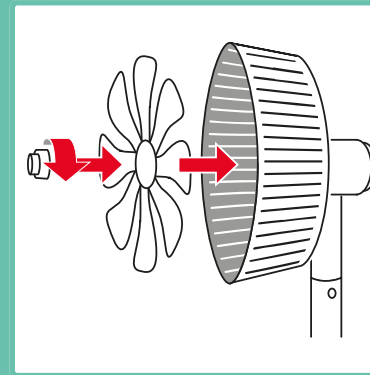

Colocar la pala del ventilador y atornillarla.

6. Colocar la cubierta

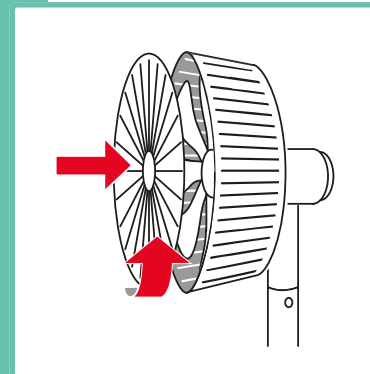

Coloque la cubierta sobre la rejilla y gírela hasta que encaje.

! Al colocarla, asegúrese de que la marca de la cubierta esté alineada con la parte superior de la rejilla.

7. Atornillar la cubierta

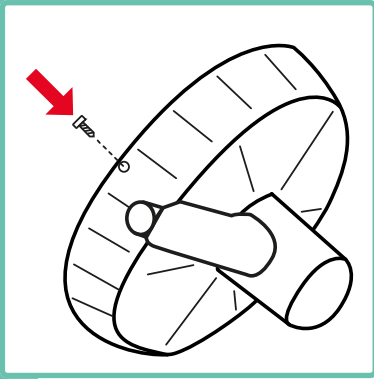

Atornille la cubierta del ventilador desde abajo a la rejilla del ventilador.

Aplicación

1. Enchufar el aparato

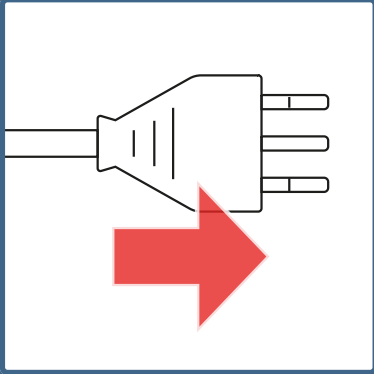

Enchufar el aparato.

2. Encender el dispositivo

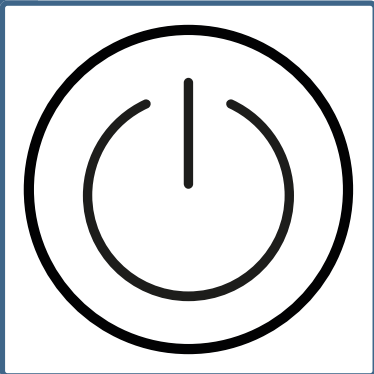

Encienda el aparato.

3. Seleccione una velocidad del ventilador

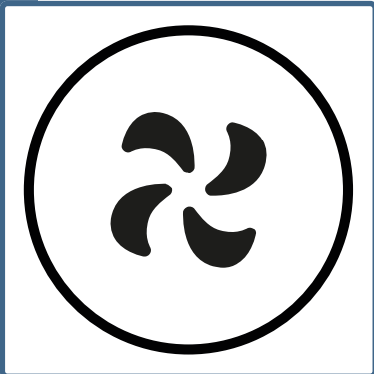

Seleccione una velocidad del ventilador (1-9) pulsando repetidamente el botón.

4. Ajustar la oscilación

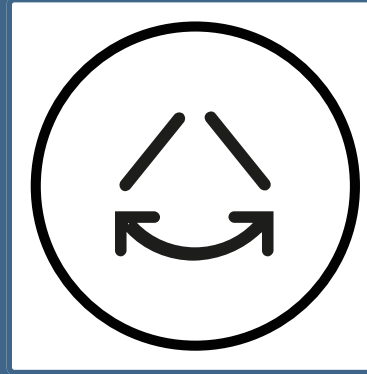

Activar/desactivar la oscilación

5. Seleccionar la iluminación

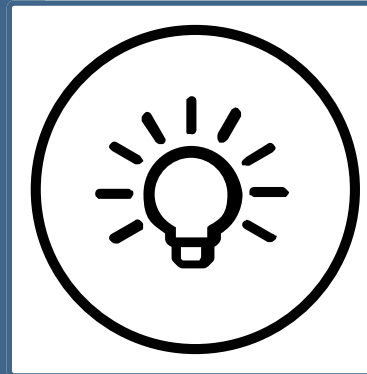

Activar/desactivar la iluminación de la pantalla

i Solo disponible en el mando a distancia.

i La pantalla se apaga automáticamente tras 60 segundos.

6. Ajustar el temporizador de apagado

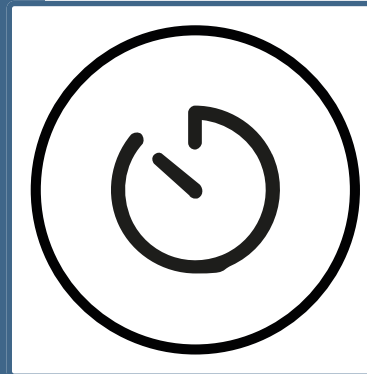

Pulse varias veces para seleccionar un temporizador de apagado de 1 a 9 horas.

7. Seleccionar modo

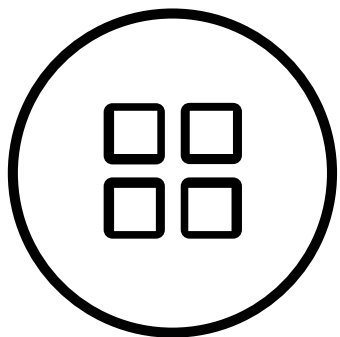

Seleccione uno de los modos pulsando varias veces. (Normal / Natural / Sueño)

8. Ajuste del ángulo

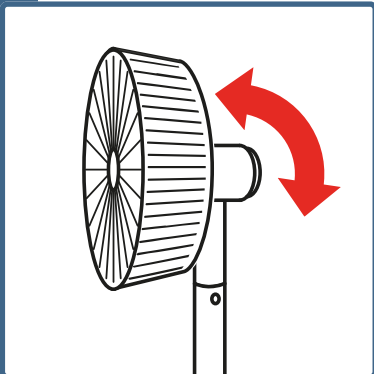

Apague el aparato. A continuación, ajuste manualmente el ángulo deseado.

Después del uso

1. Apagar el dispositivo

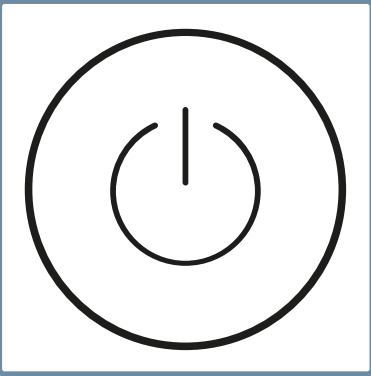

Apagar el aparato en el interruptor principal.

2. Desenchufar

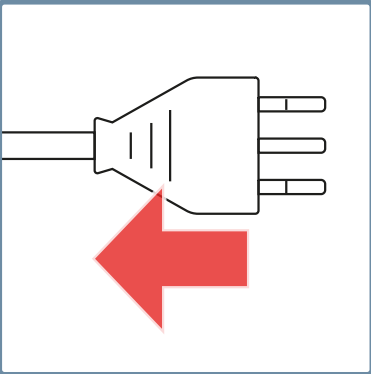

Desenchufe el cable de alimentación.

3. Limpiar el aparato

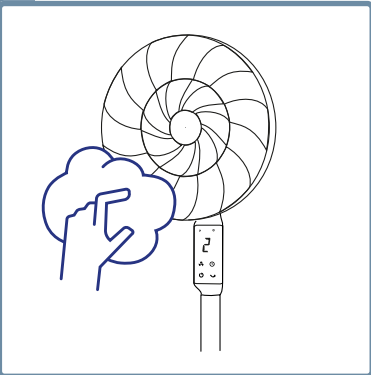

Limpiar el aparato, véase el capítulo «Limpieza».

4. Guardar el aparato

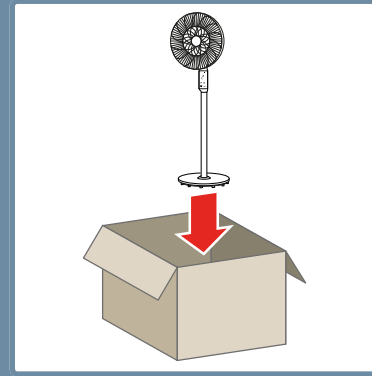

Guarde el aparato en un lugar seco y protegido de la luz.

Cambiar la pila

1. Abrir el compartimento de la batería

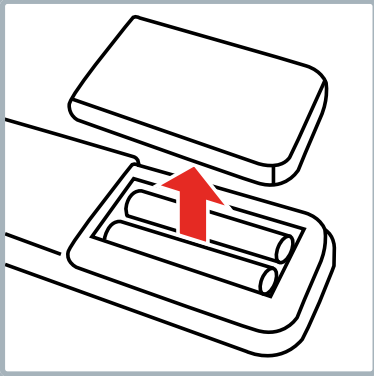

Abrir el compartimento de la batería

2. Cambiar la pila

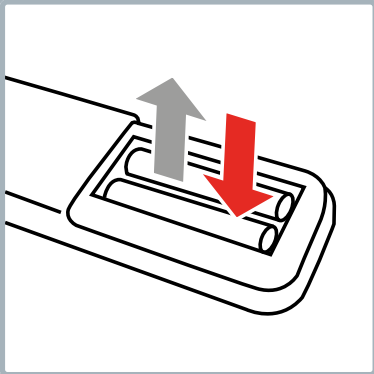

Pilas necesarias: 2x AAA (no incluidas)

3. Cerrar el compartimento de las pilas

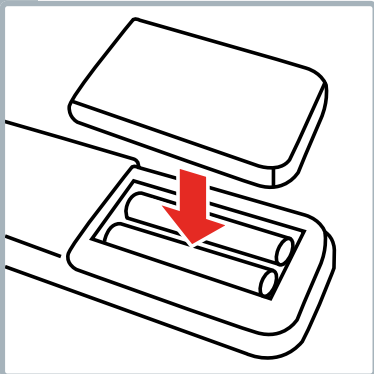

Cerrar el compartimento de las pilas

Limpieza

4. Limpiar la superficie

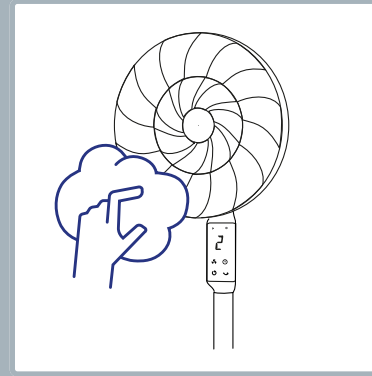

Limpiar la superficie del aparato con un paño húmedo y dejar secar.

i

No utilice productos de limpieza abrasivos ni esponjas.

Problemas y causas

Problema/Causa	Solución
El dispositivo no se inicia	¿Está asegurada la alimentación eléctrica? ¿Se ha seleccionado una intensidad de viento?
El ventilador se mueve durante el funcionamiento	¿Está colocado sobre una superficie plana? ¿Se ha comprobado que el montaje sea correcto?
Flujo de aire escaso/débil	¿Ha seleccionado una velocidad del viento baja?
El ventilador vibra y hace ruido	¿Está colocado sobre una superficie plana? ¿Hay algún objeto en la entrada/salida de aire? ¿Está bien atornillada la pala del rotor? ¿Está bien atornillada la cubierta del ventilador?
El mando a distancia no funciona	¿Se ha agotado la batería? ¿La pantalla se encuentra en el campo de visión del sensor infrarrojo del mando a distancia?

Información para el usuario



Este dispositivo tiene una garantía de 5 años a partir de la fecha de compra. La garantía cubre la sustitución o reparación de cualquier dispositivo que presente defectos de material o fabricación. No es posible el cambio por un aparato nuevo ni la devolución con reembolso del importe de la compra. Quedan excluidos de la garantía el desgaste normal, el uso comercial, la modificación del estado original, los trabajos de limpieza, las consecuencias de un manejo inadecuado o los daños causados por el comprador o terceros, los daños debidos a circunstancias externas o causados por las pilas. La garantía presupone que el aparato defectuoso se envíe a cargo del comprador junto con la tarjeta de garantía fechada y firmada por el punto de venta o con el recibo de compra.

Eliminación/protección del medio ambiente

No deseche nunca este aparato con la basura doméstica, sino de acuerdo con la normativa local. Consulte y utilice únicamente los puntos de recogida oficiales de su municipio. Los aparatos desechados de forma incontrolada pueden liberar sustancias nocivas y contaminar la cadena alimentaria, la flora y la fauna. Su punto de venta está obligado a aceptar la devolución de aparatos antiguos. Inutilice inmediatamente los aparatos que ya no utilice. Desenchufe el cable de alimentación y córtelo.

Distribución

CH Trisa Electronics AG
Kantonsstrasse 121
CH-6234 Triengen
info@trisaelectronics.ch
+41 41 933 00 30

DE Ernst Lorch KG
Bildstockstraße 9
D-72458 Albstadt
HG@lorch-gruppe.com
+49 (7431) 124 200

AT SCD Handels GmbH
Unterhaus 33
A-2851 Krumbach
service@trisaelectronics.at
+43 (2647) 4304070

BG Trisa GmbH
43A, calle Gorski Patnik
BG- 1421 Sofia

5 YEARS
GUARANTEE

