

Kühlen, Trocknen, Einschalt-Automatik und weitere praktische Funktionen.  
**Anwendung:** Seite 10

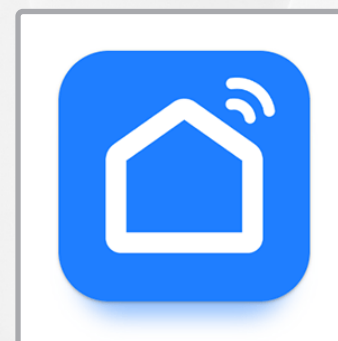

Gerät mit Wi-Fi verbinden und per SmartLife App steuern.  
**App-Verbindung:** Seite 9

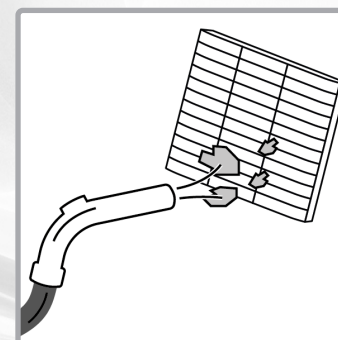

Für beste Leistung Gerät und Filter regelmässig reinigen.  
**Reinigung:** Seite 14

# Herzlich Willkommen



**Bitte lesen Sie alle, in dieser Gebrauchsanweisung aufgeführten, Informationen durch. Bewahren Sie die Gebrauchsanweisung sorgfältig auf und geben Sie diese an Nachbenutzer:innen weiter. Das Gerät darf nur für den vorgesehenen Zweck, gemäss dieser Anleitung, verwendet werden. Beachten Sie die Sicherheitshinweise. Gerät am besten an FI-Schutzschalter (max. 30mA) betreiben.**



In Übereinstimmung mit den Europäischen Richtlinien für Sicherheit und EMV.  
Änderungen in Design, Ausstattung, technische Daten sowie Irrtümer behalten wir uns vor.



**Ersatzteile-Shop und Zubehör**  
<https://www.trisaelectronics.ch/de/zubehoer/>

# Inhaltsverzeichnis

<b>Sicherheitshinweise</b>	<b>4</b>	<b>Nach dem Gebrauch</b>	<b>12</b>
<b>Technische Daten</b>	<b>5</b>	<b>Batterie austauschen</b>	<b>13</b>
<b>Geräteübersicht</b>	<b>6</b>	<b>Reinigung</b>	<b>14</b>
<b>Inbetriebnahme</b>	<b>7</b>	<b>Kondenswasser ablassen</b>	<b>15</b>
<b>Kondenswasserablass mit Schlauch</b>	<b>8</b>	<b>Probleme und Ursachen</b>	<b>16</b>
<b>App-Verbindung</b>	<b>9</b>	<b>Benutzerinformationen</b>	<b>18</b>
<b>Anwendung</b>	<b>10</b>		

# Sicherheitshinweise

- Personen, die bei Wartungsarbeiten Hilfe leisten, müssen durch geschulte Fachkräfte ständig überwacht werden
- Mindestgrösse der Räume beachten, in denen das Gerät betrieben werden darf.
- Bei Verdacht auf eine Kältemittelleckage Gerät sofort ausschalten und Raum lüften. Das Kältemittel ist geruchslos. Gerät erst wieder in Betrieb nehmen, nachdem es von einer Person mit Befähigungsnachweis einer industrie-akkreditierten Stelle nach industrieanerkanntem Verfahren zum sicheren Umgang mit Kältemitteln geprüft wurde.



**WARNUNG:** Das Gerät nur in Räumen betrieben und aufbewahrt werden, in denen sich keine dauerhaften Zündquellen befinden. Zu den Zündquellen zählen insbesondere offene Flammen (z. B. Gasherde, Kerzen, Kamine, brennende Elektrogeräte, funkenerzeugende Geräte).



Gerät im Betrieb nicht mit Decken, Tüchern oder Gegenständen bedecken – Brandgefahr!



Nie in der Nähe von Wasser (Badewannen, Waschbecken etc.) benutzen. Nicht Regen / Feuchtigkeit aussetzen. Gerät nur mit trockenen Händen benutzen! Sollte das Gerät ins Wasser fallen, vor dem nächsten Einsatz von einer Fachkraft überprüfen lassen.

- Sprühen Sie niemals Insektenspray gegen das Gerät, da dieses sonst Schaden nimmt.
- Luftstrom des Gerätes nie direkt gegen Kinder / Tiere richten.
- Alle Sicherheitshinweise lesen sowie Gebrauchsanweisung beachten, aufbewahren und an Nachbenutzer weitergeben.
- Gerät ist für die Verwendung im Haushalt bestimmt, nicht für gewerbliche Nutzung. Gerät nicht im Freien betreiben.
- Kein Hausmüll. Das Gerät muss gemäss lokalen Vorschriften entsorgt werden.

- Gerät am besten an FI-Schutzschalter (max. 30 mA) betreiben.
- Wird das Gerät zweckentfremdet, falsch bedient oder nicht fachgerecht repariert, kann keine Haftung für auftretende Schäden übernommen werden. In diesem Fall entfällt der Garantieanspruch.
- Gerät niemals in Wasser oder andere Flüssigkeiten tauchen. Es darf keine Flüssigkeit in das Geräteinnere gelangen (Kurzschlussgefahr).
- Gerät / Netzkabel / Verlängerungskabel vor jedem Gebrauch auf Schadstellen überprüfen. Beschädigte Geräte (inkl. Netzkabel) nie in Betrieb nehmen – vom Hersteller, dessen Servicestelle oder qualifizierten Fachleuten reparieren / ersetzen lassen. Gerät nie selber öffnen – Verletzungsgefahr!
- Keine Finger und Gegenstände in Geräteöffnungen stecken. Geräteöffnungen nicht abdecken.
- Der Betrieb des Gerätes in der Umgebung von entzündbaren Dämpfen sollte vermieden werden.
- Kinder dürfen nicht mit dem Gerät spielen. Gerät und Netzkabel von Kindern unter 8 Jahren fernhalten. Gerät im Betrieb nie unbeaufsichtigt lassen. Verpackungsmaterial (z.B. Folienbeutel) gehört nicht in Kinderhände.
- Netzanschluss: Die Spannung muss den Angaben auf dem Typenschild des Gerätes entsprechen.
- Gerät nie am Netzkabel tragen / ziehen. Netzkabel nicht knicken, einklemmen oder über scharfe Kanten ziehen. Kurzschlussgefahr durch Kabelbruch!
- Gerät / Anschlussleitung nie auf heisse Flächen (Herdplatte) stellen / legen oder in die Nähe von offenem Feuer bringen. Gerät nicht starker Hitze (Heizquellen, -körper, Sonnenbestrahlung) aussetzen. Brennende Geräte nur mit Löschdecke löschen.

- Stecker nie am Netzkabel / mit feuchten Händen ziehen. Netzstecker ziehen bei Störungen während Gebrauch, vor dem Nachfüllen, vor der Reinigung, Umplatzierung oder nach dem Gebrauch. Stecker muss jederzeit erreichbar bleiben.
- Unbenutzte / unbeaufsichtigte Geräte ausschalten und Netzstecker ziehen. Netzkabel nicht um das Gerät wickeln.
- Gerät nur auf ebener, stabiler, trockener Unterlage betreiben. Nie an der Wand / Decke befestigen.
- Gerät nicht an Zeitschaltuhr oder fernbedienbarem Schalter betreiben / anschliessen.
- Kinder ab 8 Jahren und Personen mit eingeschränkten physischen, sensorischen oder geistigen Fähigkeiten, mangelnder Erfahrung und Kenntnisse dürfen das Gerät nur gebrauchen, wenn sie von einer für ihre Sicherheit zuständigen Person beaufsichtigt werden oder ihnen der sichere Gebrauch des Gerätes gezeigt wurde und sie die damit verbundenen Gefahren verstanden haben. Reinigungs- und Wartungsarbeiten dürfen nicht von Kindern ohne Beaufsichtigung durchgeführt werden.
- Vom Hersteller nicht empfohlenes / verkauftes Zubehör aus Sicherheitsgründen nicht verwenden.



Vor der Inbetriebnahme/dem Gebrauch zuerst die Bedienungsanleitung lesen



Dieses Gerät muss regelmässig gewartet/gereinigt werden. Siehe Kapitel **Reinigung**.

Reparaturen und Servicearbeiten nur durch zertifizierte Fachpersonen von einer Industrie-akkreditierten Stelle.

# Technische Daten

## Art Nr. 9379.70

<b>9000 BTU/h</b>	Kühlleistung	<b>&gt; 9 m<sup>2</sup></b>	Mindest-Raumgrösse	<b>220-240V/50Hz</b>	Netzanschluss
<b>22.5 Kg</b>	Gewicht	<b>65 dB(A)</b>	Schalldruckpegel	<b>4.5 A</b>	Stromaufnahme
<b>1.17 kg/h</b>	Entfeuchtungsleistung	<b>R290 (180 g) A3</b>	Kältemittel, Klassifikation	<b>3.2 MPa</b>	Max. zulässiger Druck
<b>340 m<sup>3</sup>/h</b>	Luftumwälzung	<b>3 min. Verzögerung</b>	Überlastschutz (Kompressor)	<b>3.2 MPa</b>	Maximaler Verflüssigungsdruck
<b>16°C – 32°C</b>	Temperatureinstellung	<b>I IPX1</b>	Schutzklasse Schutzart	<b>0.7 MPa / 3.2 MPa</b>	Maximaler Saugdruck
<b>5°C – 35°C</b>	Betriebstemperatur	<b>29 x 30 x 67</b>	Abmessungen (cm)		

## Leistungsaufnahme

<b>&lt; 2637 W</b>	Wenn ein	<b>&lt; 0.7 W</b>	Wenn aus	<b>*12 h</b>	Aus-/Standby-Modus aktiv nach
--------------------	----------	-------------------	----------	--------------	----------------------------------

\* im Schlafmodus

# Geräteübersicht

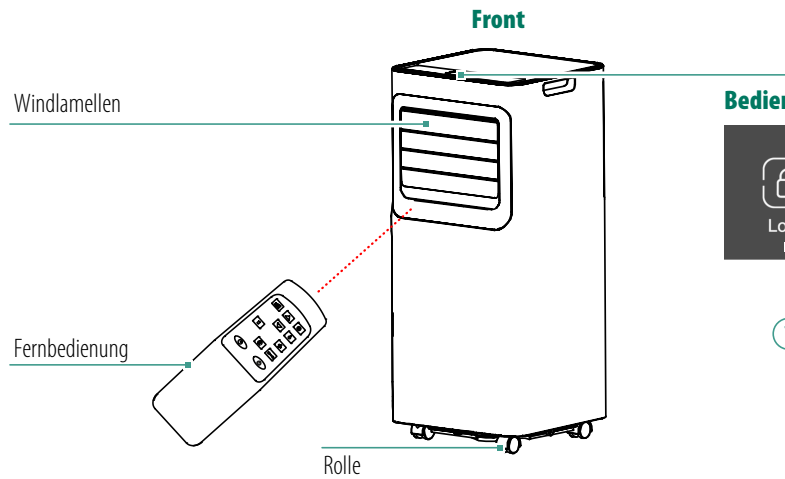

## Bedienpanel

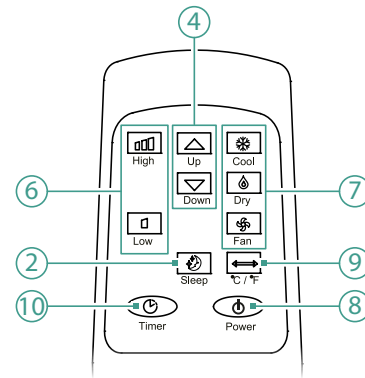
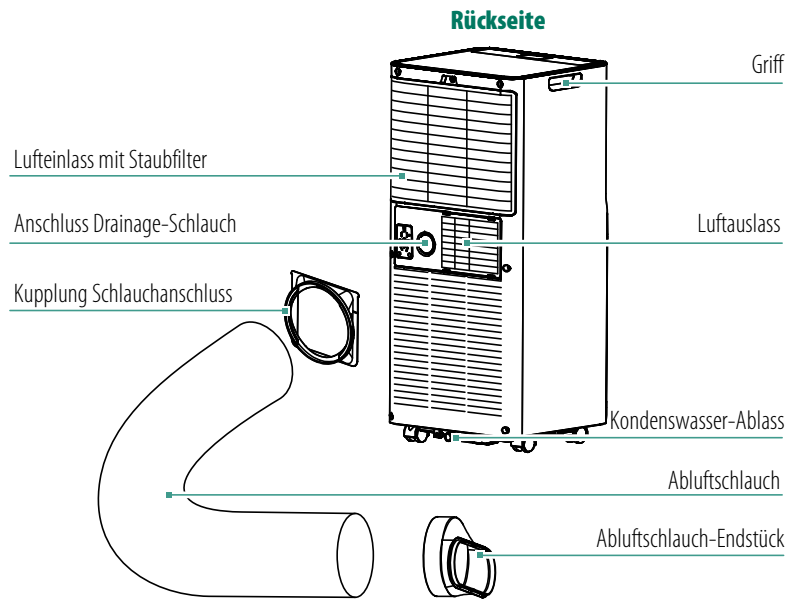
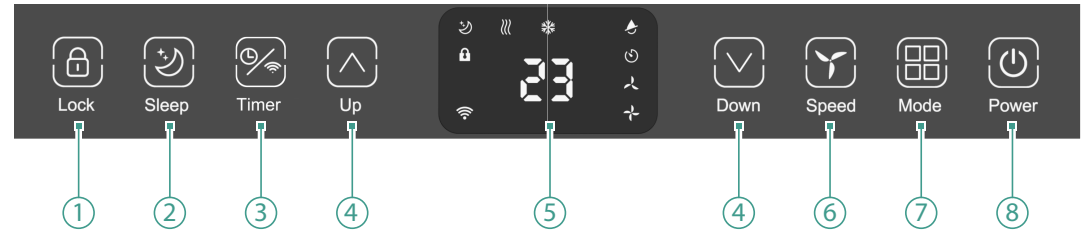

- ① Kindersicherung
- ② Schlafmodus Ein/Aus
- ③ Timer / WiFi-Reset (5s.)
- ④ Einstellung verändern
- ⑤ Display
- ⑥ Lüftergeschwindigkeit  
Es stehen 2 Windstufen zur Auswahl
- ⑦ Modi  
Trocknen / Kühlen / Lüften
- ⑧ Ein-/Aus-Schalter
- ⑨ Umstellung  
Taste wiederholt drücken  
°C/°F/°C
- ⑩ Timer

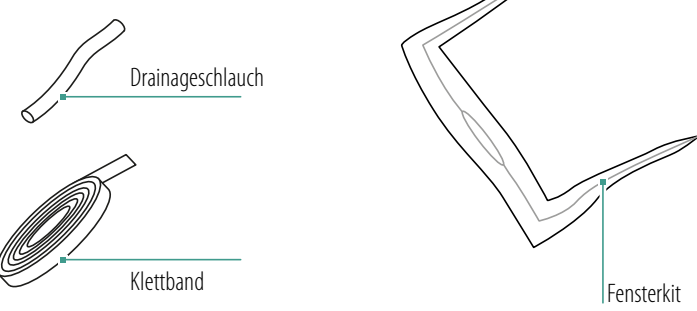

**Ersatzteile-Shop und Zubehör**  
<https://www.trisaelectronics.ch/de/zubehoer/>

# Inbetriebnahme

## 1. Installationsort wählen

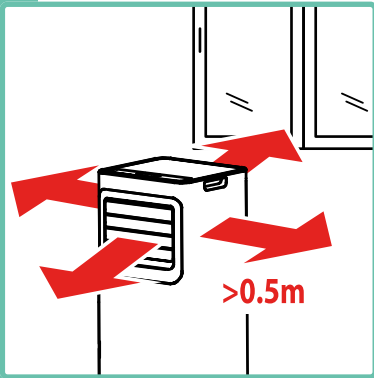

Klimaanlage in der Nähe eines Fensters positionieren.

- ! Mindestabstand zu umgebenden Gegenständen einhalten!
- ! Der Raum, in dem das Gerät installiert, betrieben und gelagert wird, darf nicht kleiner als 9 m<sup>2</sup> sein!
- ! Für 24 h in aufrechter Position ruhen lassen, um das Kühlmittel im System sacken zu lassen.
- ! Klebestreifen am Gerät entfernen.

## 2. Abluftschlauch anschliessen

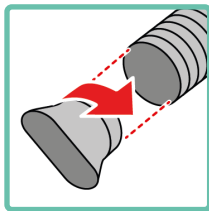
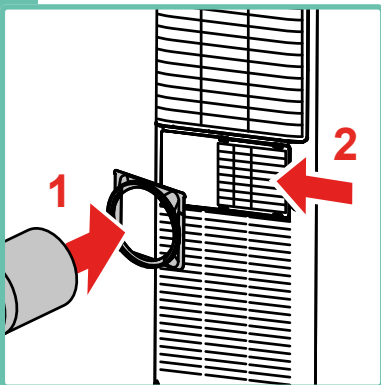

Kupplung an Abluftschlauch befestigen, dann an der Klimaanlage montieren. Ovale Kupplung am anderen Ende des Abluftschlauchs befestigen.

## 3. Klettband aufkleben

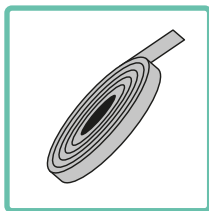
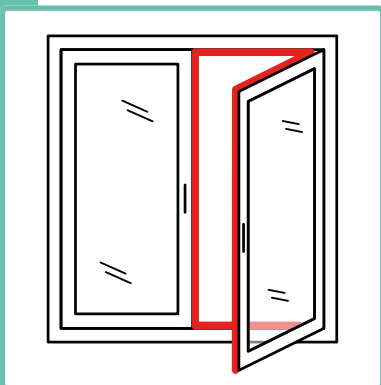

Klettband entlang des Fensterrahmens/ Fensterflügels aufkleben.

## 4. Fenster abdichten

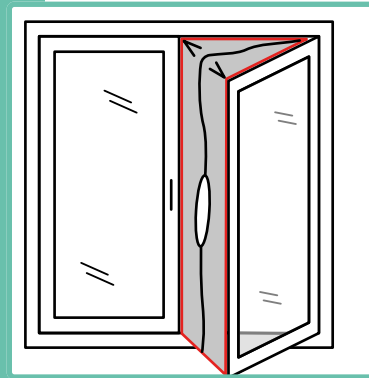

Fensterkit zwischen Fensterflügel und Fensterrahmen ankleften.

## 5. Abluftschlauch einsetzen

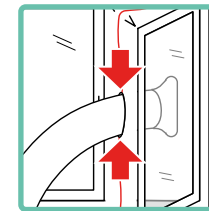
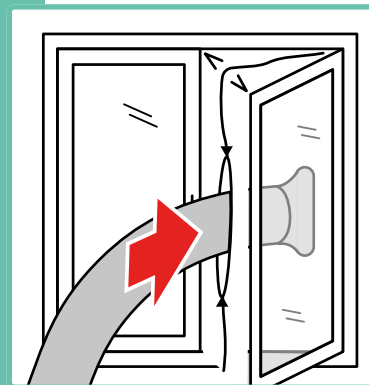

Abluftschlauch durch das Fensterkit führen und mit dem Reissverschluss fixieren.

## 6. Batterien einlegen

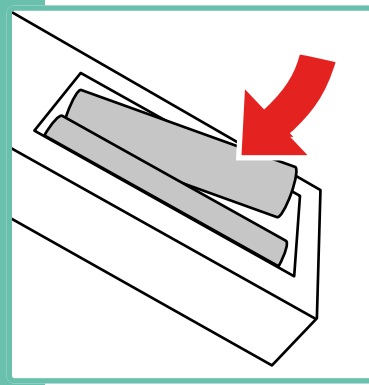

2x AAA-Batterien in die Fernbedienung einsetzen.

- ! Auf Polarität achten. Batterien vom gleichen Typ und gleicher Ladung einsetzen!

# Kondenswasserablass mit Schlauch

**i** Das gesammelte Kondenswasser wird über den Schlauch abgeführt, damit das Gerät fortlaufend in Betrieb bleibt.

## 1. Deckel entnehmen

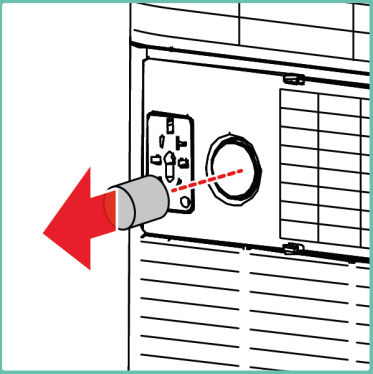

Deckel am Drainage-Schlauchanschluss entnehmen.

**i** Der Anschluss befindet sich auf der Geräterückseite.

## 2. Schlauch anschliessen

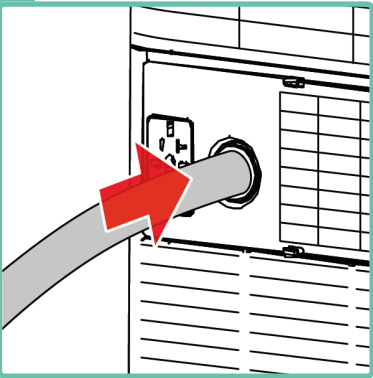

Drainageschlauch anschliessen.

! Auf einen guten und wasserdichten Anschluss achten!

## 3. Schlauch installieren

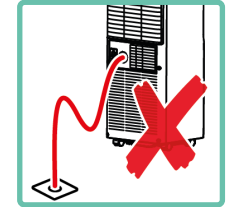
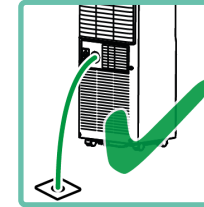
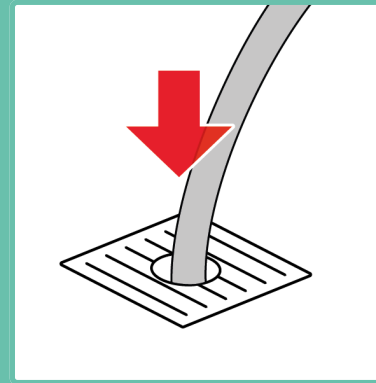

Schlauch in einen Abfluss oder grossen Behälter führen.

- ! Immer nach Unten ausrichten! Ende des Schlauchs nicht in Wasser tauchen.
- ! Schlauch nicht knicken!

# App-Verbindung

## 1. Mobilgerät einrichten



Mobilgerät mit WiFi verbinden.

**i** Mobilgerät mit dem Netzwerk verbinden, in dem das Gerät eingebunden werden soll.

## 2. App einrichten



"SmartLife" App herunterladen und registrieren bzw anmelden.

**i** Die App benötigt Standort- und Bluetooth-Zugriff. Beides muss aktiviert und freigegeben sein.

## 3. WiFi aktivieren

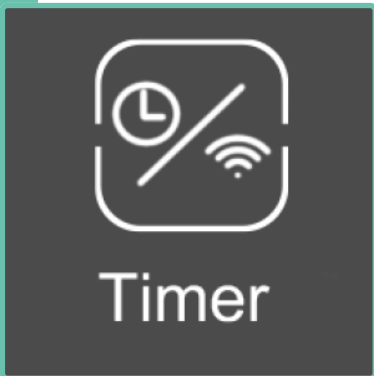

**Timer**-Taste für 5s gedrückt halten um die Netzwerkkonfiguration zu starten.

## 4. Gerät hinzufügen

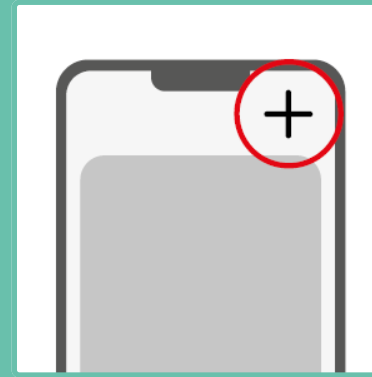

In der App ein neues Gerät hinzufügen.

**i** Möglicherweise erscheint das Gerät sofort auf dem Home-Bereich der App und kann direkt hinzugefügt werden. Andernfalls kann oben rechts ein neues Gerät hinzugefügt werden.

## 5. Gerät auswählen

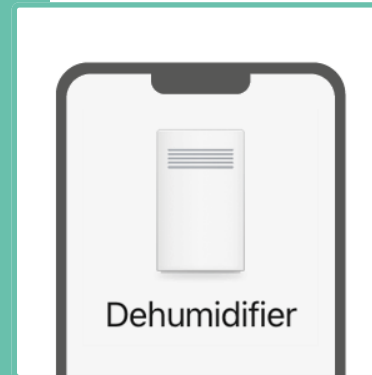

Den entsprechenden Gerätetyp in der Liste anwählen.

**!** Das in der App angezeigte Gerätesymbol kann vom tatsächlichen Aussehen Ihres Geräts abweichen.

## 6. Einrichtung abschliessen

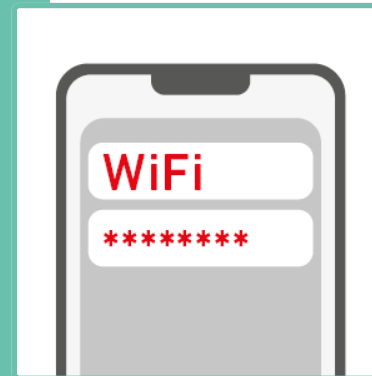

Den Anweisungen der App folgen und bei Abfrage die Zugangsdaten Ihres Netzwerks eingeben.

**i** Bei erfolgreicher Verbindung beginnt das WiFi-Symbol auf dem Gerät zu leuchten.

# Anwendung

## 1. Einstecken

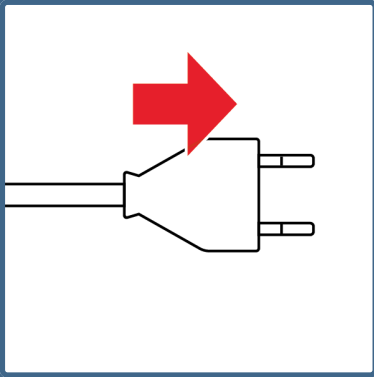

Netzstecker einstecken.

- ! Die Netzspannung muss den Angaben auf dem Typenschild entsprechen.

## 2. Einschalten



**Power**-Taste antippen um das Gerät einzuschalten.

## 3. Einstellen

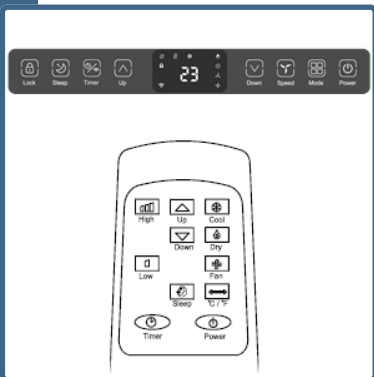

Über das Bedienpanel oder die Fernbedienung gewünschte Einstellungen vornehmen.

## 4. Modus

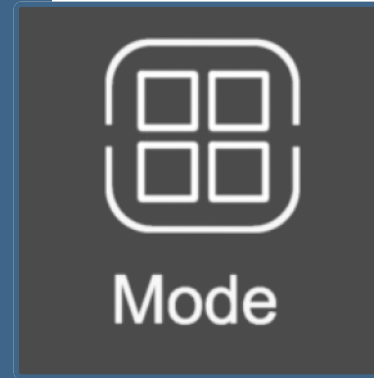

Modus durch das Antippen der **Mode**-Taste ändern.

Modi:

**Ventilieren, Kühlen, Entfeuchten**

**i** Im Entfeuchten-Modus ändert die Lüftergeschwindigkeit automatisch auf Langsam und die Zieltemperatur kann nicht eingestellt werden.

## 5. Geschwindigkeit

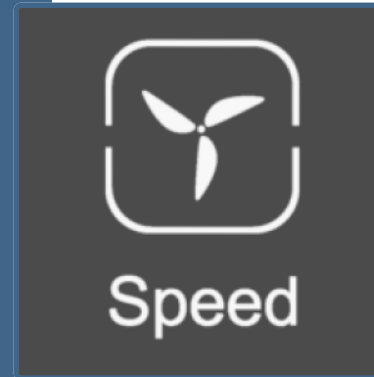

Im Ventilieren-/Kühlen-Modus kann die Lüftergeschwindigkeit durch das Antippen der "Speed"-Taste geändert werden.

Geschwindigkeiten:

**Langsam**  
**Schnell**

## 6. Zieltemperatur

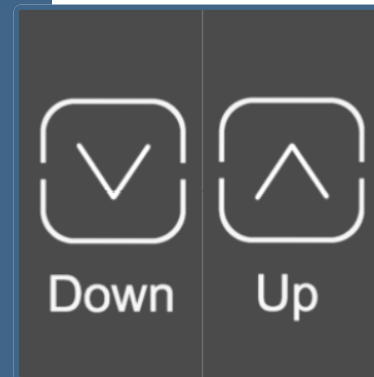

Im Kühlen-Modus kann die Zieltemperatur durch das Antippen der **Down/Up**-Taste geändert werden.

Temperaturbereich:  
16°C - 32°C

## 7. Timer



Timer



Up



Down

Bei eingeschaltetem Gerät: **Timer**-Taste antippen, anschliessend **Up/Down**-Tasten antippen um die Zeitspanne bis zum Ausschalten des Gerätes einzustellen.

Bei ausgeschaltetem Gerät: **Timer**-Taste antippen, anschliessend **Up/Down**-Tasten antippen um die Zeitspanne bis zum Einschalten des Gerätes einzustellen.

**i** Timer kann von **1-24h** eingestellt werden.

**i** Timer auf **00** einstellen oder **Power**-Taste antippen um den Timer zu deaktivieren.

## 8. Schlafmodus



Sleep

Im Kühlen-Modus kann der Schlafmodus durch das Antippen der **Sleep**-Taste aktiviert werden.

**i** Im Schlafmodus, wird die Zieltemperatur jede Stunde um 1°C erhöht. Nach zwei Stunden bleibt die Zieltemperatur unverändert.

## 9. Kindersicherung



Lock

**Lock**-Taste für 5s gedrückt halten, um die Kindersicherung zu aktivieren/deaktivieren.

# Nach dem Gebrauch

## 1. Gerät ausschalten



**Power**-Taste antippen um das Gerät auszuschalten.

## 2. Gerät ausstecken

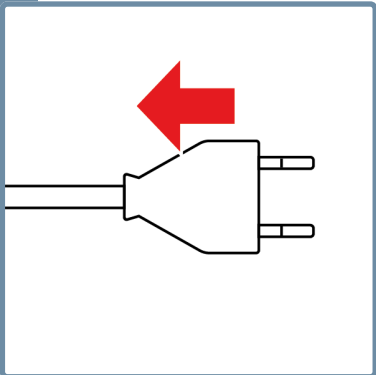

Netzstecker herausziehen.

## 3. Abluftschlauch entnehmen

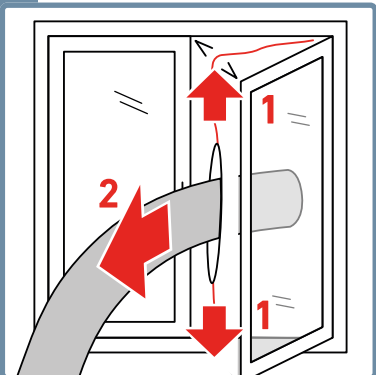

Reissverschlüsse öffnen und Abluftschlauch entnehmen.

## 4. Kondenswasser ablassen

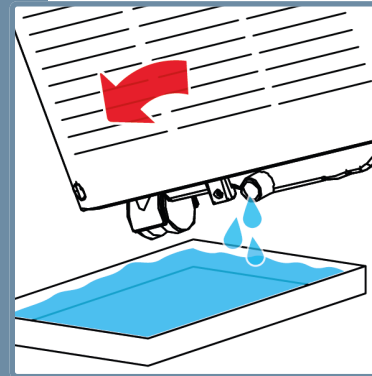

Restliches Kondenswasser aus dem Gerät ablassen. Siehe Kapitel **Kondenswasser ablassen**.

## 5. Gerät reinigen

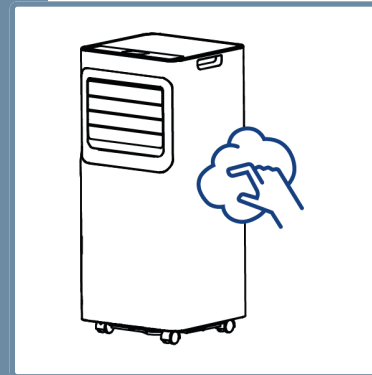

Gerät vollständig reinigen. Siehe Kapitel **Reinigung**.

## 6. Gerät lagern

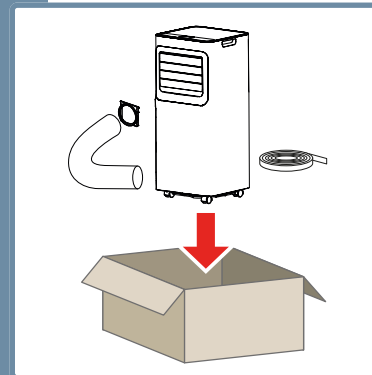

Gerät, sowie Abluftschlauch und Fensterkit in einer gut belüfteten, trockenen, nicht korrosiven Umgebung und an einem sicheren Ort im Innenbereich aufbewahren.

! Gerät zwingend in einer aufrechten Position lagern.

# Batterie auswechseln

## 1. Batteriefach öffnen

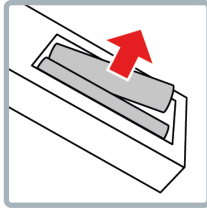
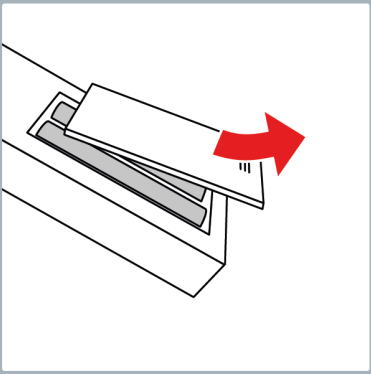

Batteriefach öffnen und alte Batterien herausnehmen.

## 2. Batterie einsetzen

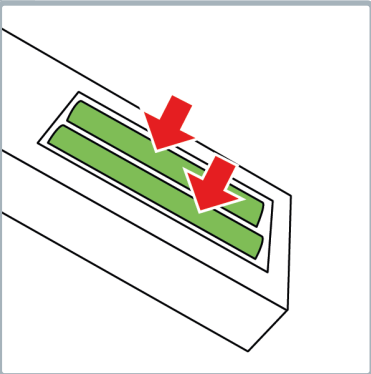

2x AAA-Batterien in die Fernbedienung einsetzen.  
! Auf Polarität achten. Batterien vom gleichen Typ und gleicher Ladung einsetzen!

## 3. Batteriefach schliessen

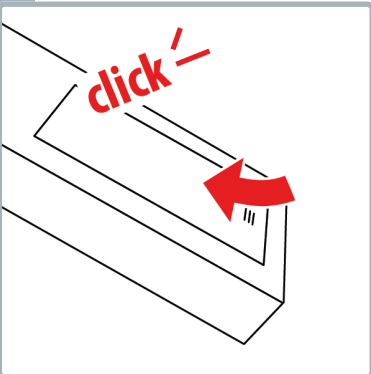

Deckel aufsetzen sodass das Batteriefach formschlüssig und hörbar schliesst.

# Reinigung

## 1. Gerät ausschalten

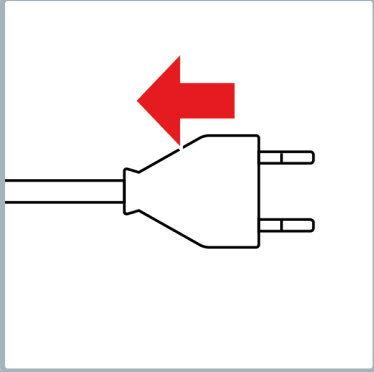

Gerät ausschalten und Stillstand abwarten, dann ausstecken.

- ! Falls das Gerät umpositioniert werden muss, ist es sehr vorsichtig zu bewegen, damit kein Wasser überschwappt.

## 2. Staubfilter entnehmen

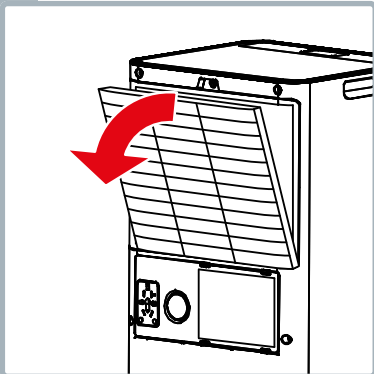

Staubfilter aus der Fassung entnehmen.

- ! Geräteinnere nicht berühren. Verletzungsgefahr an scharfkantigen Lamellen.

## 3. Staubfilter absaugen

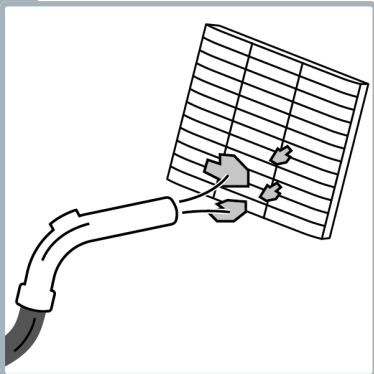

Staubfilter mit einem Staubsauger absaugen.

## 4. Staubfilter spülen

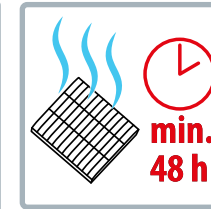
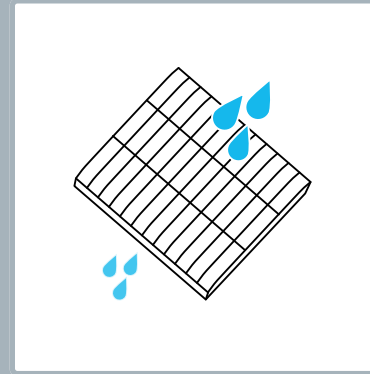

Staubfilter wenden und von der Rückseite mit fließendem Wasser spülen.

- ! Keine Seife oder Bürsten verwenden!

## 5. Staubfilter einsetzen

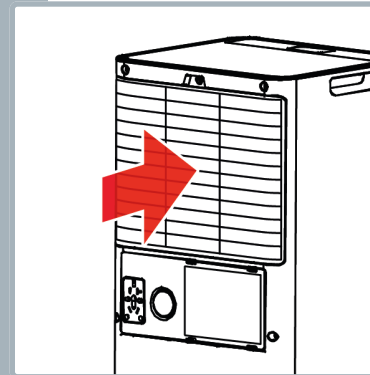

Staubfilter am Gerät montieren.

- i Der Staubfilter sitzt ordnungsgemäss, wenn er formschlüssig und hörbar einrastet.

- ! Gerät niemals ohne den Staubfilter einschalte/betreiben!

## 6. Gerät abwischen

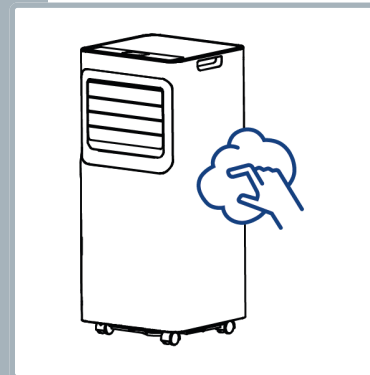

Die Geräte-Oberfläche mit einem feuchten Tuch abwischen und trocknen lassen.

- ! Keine scheuernden Reinigungsmittel oder Schwämme verwenden.

# Kondenswasser ablassen

## 1. Gerät ausschalten

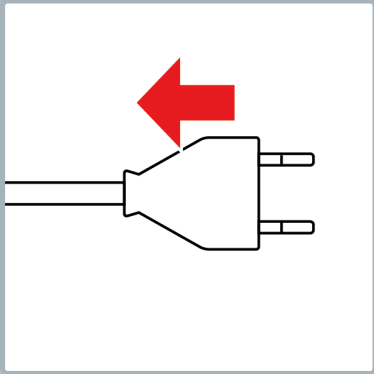

Gerät ausschalten und Stillstand abwarten, dann ausstecken.

- ! Falls das Gerät umpositioniert werden muss, ist es sehr vorsichtig zu bewegen, damit kein Wasser überschwappt.

## 2. Wanne positionieren

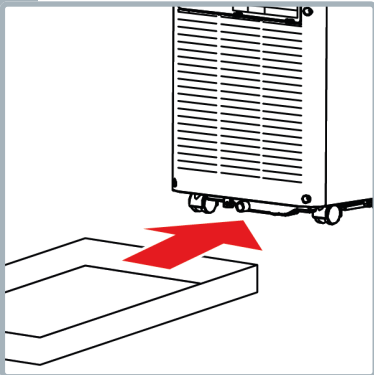

Eine Wanne am Kondenswasser-Ablass unterlegen.

- ! Darauf achten, dass die Wanne genügend Fassungsvermögen hat.

## 3. Ablass öffnen

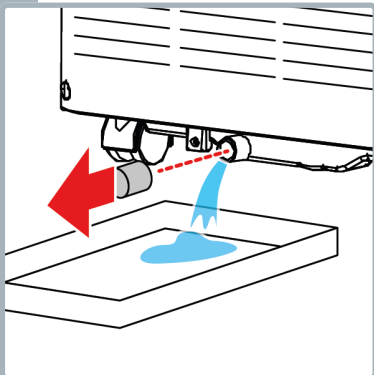

Deckel am Kondenswasser-Ablass entnehmen.

- ! Vorsicht: Das Wasser läuft sofort aus dem Ablass heraus.
- Sicherstellen, dass die Wanne korrekt unter dem Ablass positioniert ist.

## 4. Gerät leicht kippen



Gerät sorgfältig und nur leicht kippen, um das komplette Wasser vollständig auslaufen zu lassen.

- i Alternativ den Drainageschlauch anschliessen, um das Ablassen zu erleichtern.

## 5. Auslass schliessen

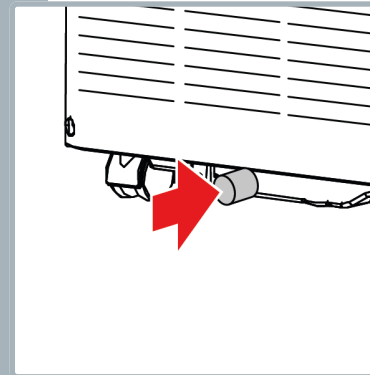

Deckel wieder montieren und sicherstellen, dass er dicht aufgesetzt ist.

- ! Auslass rechtzeitig schliessen, sollte die Wanne nicht gross genug sein, um das ganze Wasser aufzusammeln.

# Probleme und Ursachen



Problem/Ursache	Lösung
Gerät läuft nicht	Gerät ist eingesteckt? Kondenswasser ist abgelassen? (siehe Kapitel <b>Kondenswasser ablassen</b> ). Die Umgebungstemperatur entspricht dem Betriebstemperaturfensters?
Das Gerät läuft auf reduzierter Leistung	Staubfilter ist sauber? (siehe Kapitel <b>Reinigung</b> .) Abluftschlauch ist blockiert? Fenster und Türen sind offen? Korrekter Modus und Soll-Temperatur eingestellt?
Gerät verliert Wasser	Kondenswasser vor dem Transportieren/Lagern/Umstellen nicht abgelassen? Drainageschlauch nicht wasserdicht angeschlossen, oder hat einen Knick?
Erhöhter und abnormaler Geräuschpegel	Gerät steht stabil und auf ebenem Grund? Lockere Teile am Gerät?
Kühlleistung lässt nach	Mögliches Kältemittelleck. Kontaktieren Sie den Kundendienst von Trisa Electronics.

## Displayanzeigen

## Lösung

---

E1, E2, E3

Es besteht ein elektronisches Problem. Gerät ausschalten, Stillstand abwarten und dann ausstecken. Gerät nach 3 min. wieder in Betrieb nehmen. Kontaktieren Sie unseren Kundendienst, sollte das Problem weiterhin bestehen.

---

FT

Der Kondenswasserbehälter ist voll. Kondenswasser ablassen (siehe Kapitel **Kondenswasser ablassen**).

---

# Benutzerinformationen



Für dieses Gerät leisten wir Ihnen 5 Jahre Garantie ab Kaufdatum. Die Garantieleistung besteht im Ersatz oder in der Reparatur eines Gerätes mit Material- oder Fabrikationsfehlern. Ein Austausch auf ein neues Gerät oder die Rücknahme mit Rückerstattung des Kaufbetrages ist nicht möglich. Von der Garantieleistung ausgeschlossen sind normale Abnutzung, gewerblicher Gebrauch, Änderung des Originalzustandes, Reinigungsarbeiten, Folge unsachgemässer Behandlung oder Beschädigung durch den Käufer oder Drittpersonen, Schäden, die auf äussere Umstände zurückzuführen oder die durch Batterien verursacht werden. Die Garantieleistung setzt voraus, dass das schadhafte Gerät mit der von der Verkaufsstelle datierten und unterzeichneten Garantiekarte oder mit der Kaufquittung auf Kosten des Käufers eingesandt wird.



## Entsorgung/Umweltschutz

Dieses Gerät nie im Hausmüll, sondern gemäss den lokalen Vorschriften entsorgen. Nur offizielle Sammelstellen in der Gemeinde erfragen und nutzen. Bei unkontrolliert entsorgten Geräten können Schadstoffe austreten und die Nahrungsmittelkette, Flora und Fauna vergiften. Ihre Verkaufsstelle ist zur Rücknahme alter Geräte verpflichtet. Ausgediente Geräte sofort unbrauchbar machen. Netzstecker ziehen und Netzkabel durchtrennen.

## Vertrieb

**CH** Trisa Electronics AG  
Kantonsstrasse 121  
CH-6234 Triengen  
info@trisaelectronics.ch  
+41 41 933 00 30

**DE** Ernst Lorch KG  
Bildstockstraße 9  
D-72458 Albstadt  
HG@lorch-gruppe.com  
+49 (7431) 124 200

**AT** SCD Handels GmbH  
Unterhaus 33  
A-2851 Krumbach  
service@trisaelectronics.at  
+43 (2647) 4304070

**BG** Trisa GmbH  
43A, Gorski Patnik Strasse  
BG- 1421 Sofia

**5** YEARS  
GUARANTEE

