

**5** YEARS  
GUARANTEE

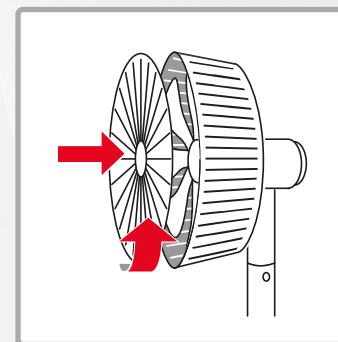

Üzembe helyezés  
Oldal: 7

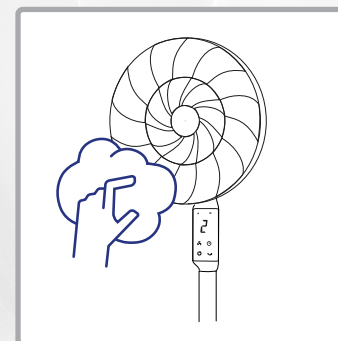

Tisztítás  
Oldal: 12

# Üdvözljük



**Kérjük, olvassa el figyelmesen a használati utasításban szereplő összes információt. A használati utasítást gondosan őrizze meg, és adja át a következő felhasználóknak. A készüléket csak a rendeltetésszerűen, a használati utasításnak megfelelően szabad használni. Vegye figyelembe a biztonsági utasításokat. A készüléket leginkább FI-biztosítékkal (max. 30 mA) működtesse.**



**Pótalkatrész-bolt és kiegészítők**

<https://www.trisaelectronics.ch/en/zubehoer/>

# Tartalomjegyzék

<b>Biztonsági utasítások</b>	<b>4</b>	<b>Használat után</b>	<b>11</b>
<b>Műszaki adatok</b>	<b>5</b>	<b>Akkumulátor cseréje</b>	<b>12</b>
<b>Eszközök áttekintése</b>	<b>6</b>	<b>Tisztítás</b>	<b>12</b>
<b>Üzembe helyezés</b>	<b>7</b>	<b>Problémák és okok</b>	<b>13</b>
<b>Alkalmazás</b>	<b>9</b>	<b>Felhasználói információk</b>	<b>14</b>

# Biztonsági utasítások



A működő készüléket ne takarja le takaróval, kendővel vagy tárgyakkal – tűzveszély!

- Soha ne fújjon rovarirtó spray-t a készülékre, mert az károsodhat.
- A készülék légáramát soha ne irányítsa közvetlenül gyermekekre / állatokra.
- Olvassa el az összes biztonsági utasítást, tartsa be a használati utasítást, őrizze meg és adja át a következő felhasználónak.
- A készülék háztartási használatra készült, nem ipari felhasználásra. A készüléket ne használja kültéren.
- Nem háztartási hulladék. A készüléket a helyi előírásoknak megfelelően kell ártalmatlanítani.
- A készüléket leginkább FI-megszakítóval (max. 30 mA) üzemeltesse.
- Ha a készüléket nem rendeltetésszerűen használják, helytelenül kezelik vagy nem szakszerűen javítják, a keletkező károkért nem vállalunk felelősséget. Ebben az esetben a jótállási igény érvényét veszti.
- Soha ne merítse a készüléket vízbe vagy más folyadékba. Ne kerüljön folyadék a készülék belsejébe (rövidzárlat veszélye).
- Minden használat előtt ellenőrizze a készüléket, a hálózati kábelt és a hosszabbító kábelt, hogy nincs-e rajtuk sérülés. Soha ne használjon sérült készüléket (beleértve a hálózati kábelt) – javíttassa meg vagy cseréltesse ki a gyártóval, annak szervizével vagy képzett szakemberekkel. Soha ne nyissa ki a készüléket – sérülésveszély!
- Ne dugja ujjait vagy tárgyakat a készülék nyílásaiba. Ne takarja le a készülék nyílásait.
- Kerülje a készülék használatát gyúlékony gőzök közelében.

- A gyermekek nem játszhatnak a készülékkel. A készüléket és a hálózati kábelt tartsa távol 8 év alatti gyermekektől. A készüléket működés közben soha ne hagyja felügyelet nélkül. A csomagolóanyagok (pl. fóliatasakok) ne kerüljenek gyermekek kezébe.
- Hálózati csatlakozás: A feszültségnek meg kell felelnie a készülék típustábláján feltüntetett adatoknak.
- Soha ne hordozza/húzza a készüléket a hálózati kábelen. Ne hajtsa meg, ne szorítsa be és ne húzza éles élek felett a hálózati kábelt. A kábel törése rövidzárlatot okozhat!
- A készüléket/csatlakozó kábelt soha ne helyezze/tegye forró felületekre (főzőlap) és ne hozza nyílt tűz közelébe. Ne tegye ki a készüléket erős hőnek (fűtőforrások, fűtőtestek, napfény). Égő készülékeket csak tűzoltó takaróval oltson el.
- Soha ne húzza ki a dugót nedves kézzel. Húzza ki a hálózati dugót, ha a használat során zavarok lépnek fel, feltöltés, tisztítás, áthelyezés előtt vagy használat után. A dugónak mindig elérhetőnek kell lennie.
- Kapcsolja ki a nem használt/felügyelet nélküli készülékeket, és húzza ki a hálózati csatlakozót. Ne tekerje a hálózati kábelt a készülék köré.
- A készüléket csak sík, stabil, száraz alátételre helyezze. Soha ne rögzítse a falhoz/mennyezethez.
- A készüléket ne működtesse / csatlakoztassa időzítővel vagy távirányítóval.
- 8 év feletti gyermekek és fizikai, érzékszervi vagy szellemi képességeikben korlátozott, tapasztalatlan és ismeretekkel nem rendelkező személyek csak akkor használhatják a készüléket, ha biztonságukért felelős személy felügyeli őket, vagy ha megtanították nekik a készülék biztonságos használatát, és megértették a vele járó veszélyeket. A tisztítási és karbantartási munkákat gyermekek felügyelet nélkül nem végezhetik.

- Biztonsági okokból ne használjon olyan kiegészítőket, amelyeket a gyártó nem ajánl/nem forgalmaz.

# Műszaki adatok

**Cikkszám: 9383.70**

**220–240 V AC  
50 Hz**

Bemeneti feszültség

**1,12 (m<sup>3</sup>/min)/W**

Hatékonyság

**Kb. 1,5 m**

Kábelhossz

**37 x 37 x 124**

Méreték (cm)

**4,4 kg**

Súly

**60 dB(A)**

Zajszint

**4,11 m/s**

Max. levegősebesség

**34,83 m<sup>3</sup>/min**

Max. térfogatáram

## Teljesítményfelvétel

**31,1 W**

Ha

**< 0,2 W**

Készenléti állapotban

**13,020 kWh/a**

Szezonális teljesítményfogyasztás

# Eszközök áttekintése

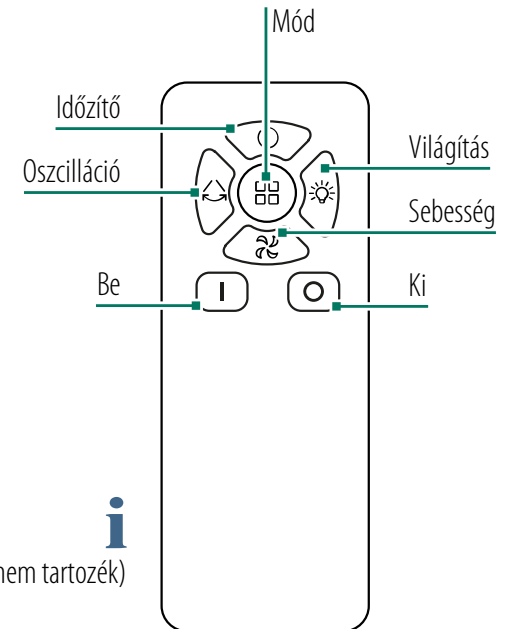
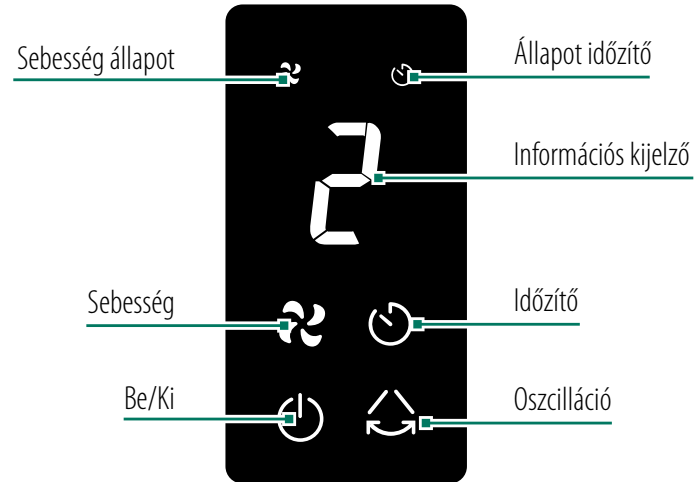
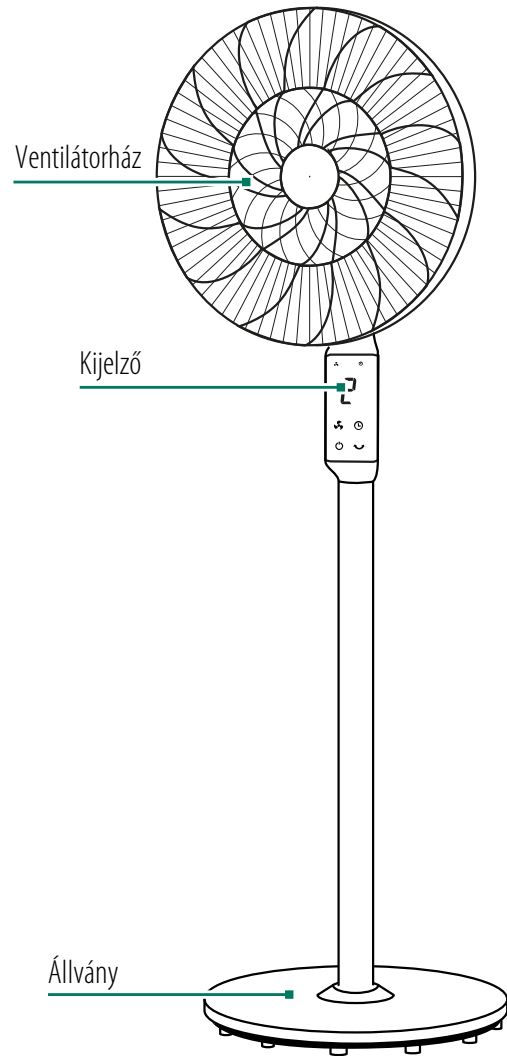

 Szükséges elemek: 2x AAA (nem tartozék)



**Pótalkatrész-bolt és kiegészítők**  
<https://www.trisaelectronics.ch/en/zubehoer/>

# Üzembe helyezés

## 1. Készülékcalap

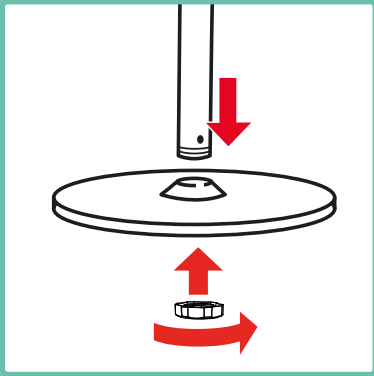

A csövet az eszköz alapjába kell dugni és rögzíteni.

## 2. Közbenső cső

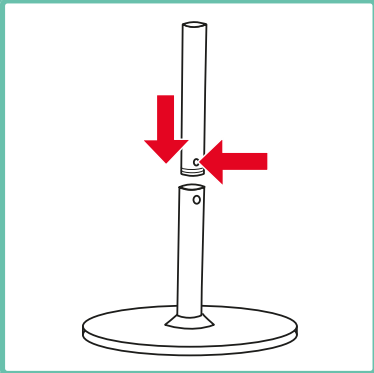

Helyezze be a közbenső csövet, és forgassa el, amíg be nem pattan.

**i** Ha a ventilátort asztali ventilátorként szeretné használni, hagyja ki ezt a lépést.

## 3. Ventilátorfej

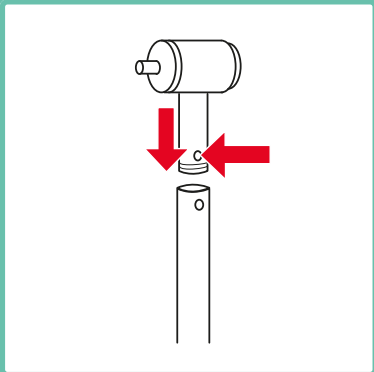

Helyezze be a ventilátorfejet a csőbe, amíg a helyére nem kattán.

## 4. Ventilátorrács

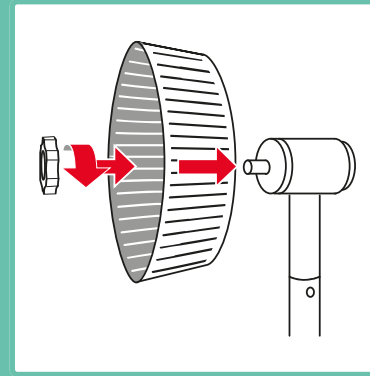

Helyezze a ventilátorrácsot a motorházra, rögzítse csavarral.

## 5. Ventilátorlapát

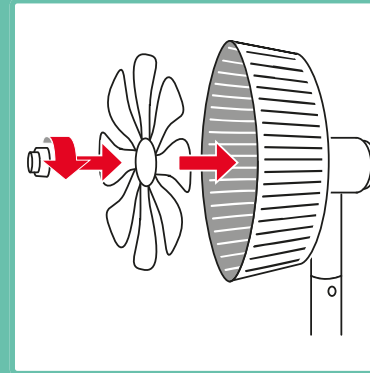

Helyezze fel a ventilátorlapátot, és csavarozza rögzítve.

## 6. Fedél behelyezése

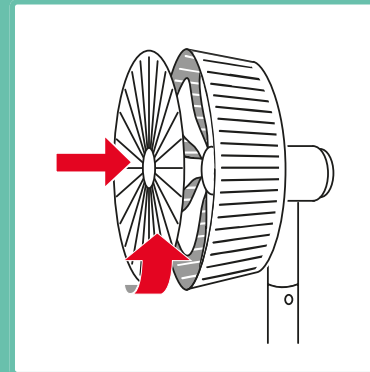

Helyezze a fedelet a kosárra, és forgassa el, amíg a helyére nem kattán.

**!** A felszerelés során ügyeljen arra, hogy a fedélen lévő jelölés a kosár tetejével egy vonalban legyen.

## 7. Csavarozza rá a fedelet

Csavarozza fel a ventilátor fedelét a rácsra.

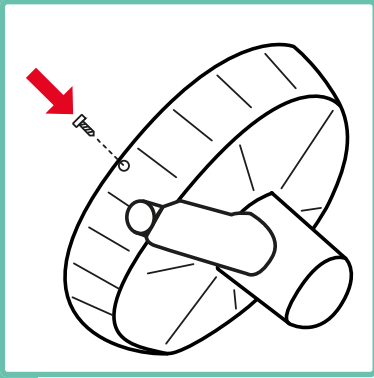

# Alkalmazás

## 1. Csatlakoztassa a készüléket

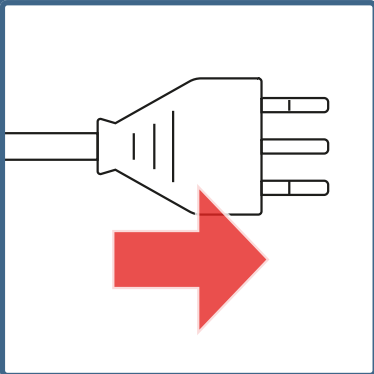

Csatlakoztassa a készüléket.

## 2. A készülék bekapcsolása

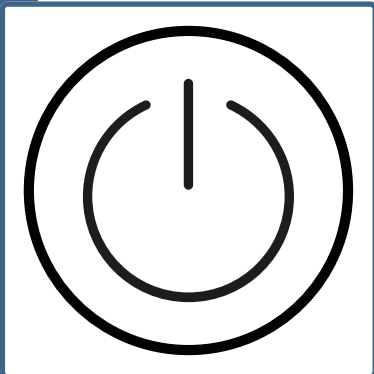

Kapcsolja be a készüléket.

## 3. Sebesség kiválasztása

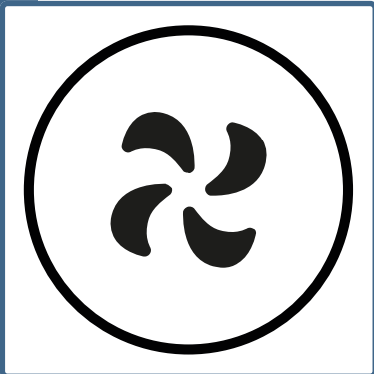

Ismételt gombnyomással válassza ki a szélesebbeséget (1-9).

## 4. Oszcilláció beállítása

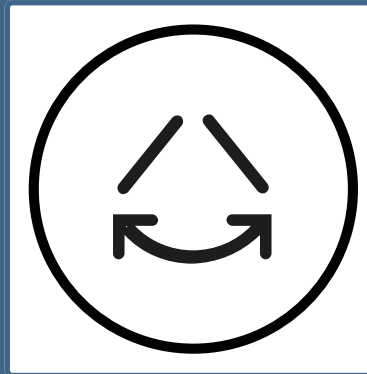

Oszcilláció be-/kikapcsolása

## 5. Világítás kiválasztása

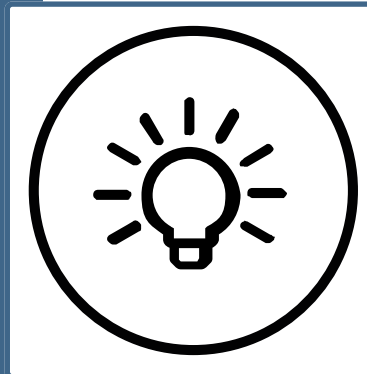

Kijelző megvilágítás be-/kikapcsolása

**i** Csak a távirányítón elérhető.

**i** A kijelző 60 másodperc után automatikusan kikapcsol.

## 6. Kikapcsolási időzítő beállítása

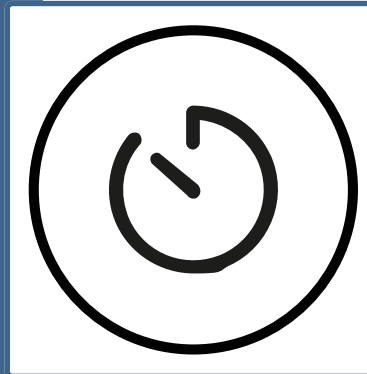

Többszöri megnyomással válasszon ki egy kikapcsolási időzítőt 1 és 9 óra között.

## 7. Mód kiválasztása

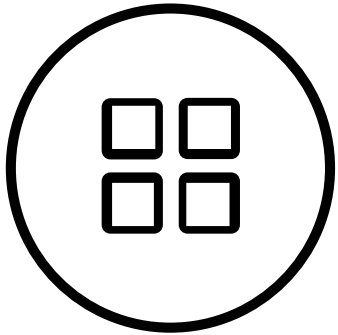

Többszöri kattintással válassza ki az egyik módot.  
(Normál / Természetes / Alvás)

## 8. Szögbeállítás

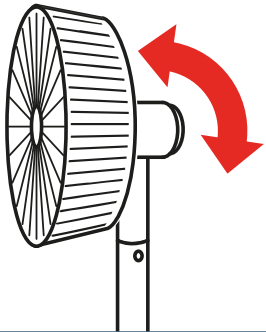

Kapcsolja ki a készüléket. Ezután állítsa be kézzel a kívánt szöget.

# Használat után

## 1. Kapcsolja ki a készüléket

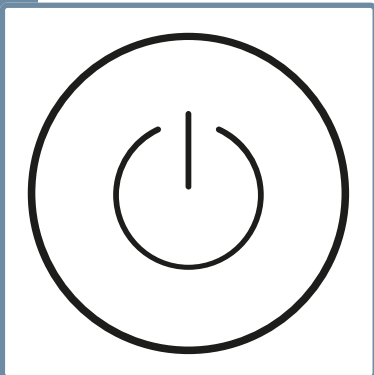

Kapcsolja ki a készüléket a főkapcsolón.

## 2. Húzza ki a dugót

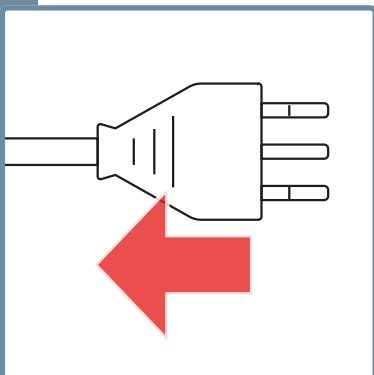

Húzza ki a hálózati dugót.

## 3. Tisztítsa meg a készüléket

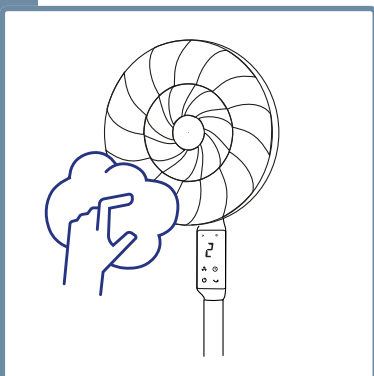

Tisztítsa meg a készüléket, lásd a „Tisztítás” fejezetet.

## 4. A készüléket tárolja

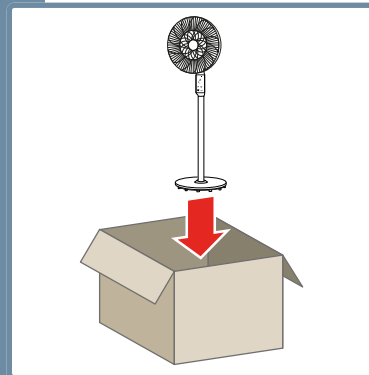

A készüléket száraz, fénytől védett helyen tárolja.

# Akkumulátor cseréje

## 1. Az elemtartó rekesz kinyitása

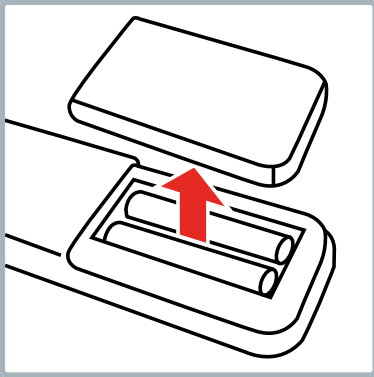

Az elemtartó rekesz kinyitása

## 2. Elem cseréje

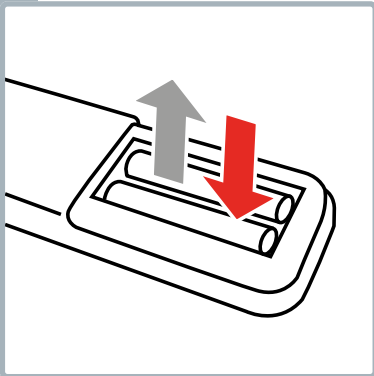

Szükséges elem: 2x AAA (nem tartozék)

## 3. Az elemtartó rekesz bezárása

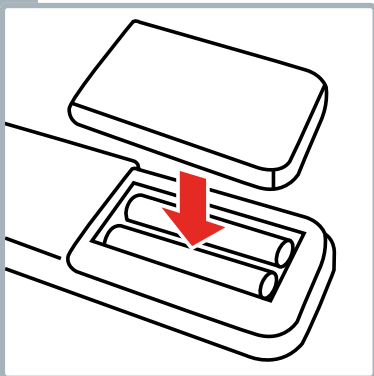

Az elemtartó rekesz bezárása

# Tisztítás

## 4. Felület tisztítása

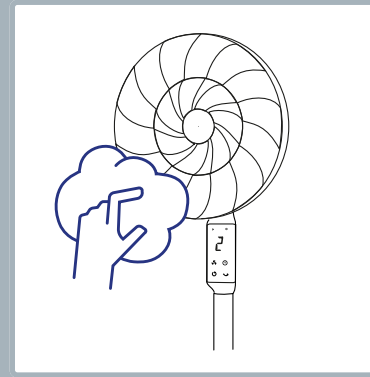

A készülék felületét nedves ruhával törölje le, majd hagyja megszáradni.

i

Ne használjon súroló hatású tisztítószerket vagy szivacsokat.

# Problémák és okok

<b>Probléma/ok</b>	<b>Megoldás</b>
A készülék nem indul el	Az áramellátás biztosított? Választott szélességet?
A ventilátor működés közben remeg	Sík felületre helyezve? Ellenőrizte a helyes összeszerelést?
Kevés/gyenge légáram	Gyenge szélességet választott?
A ventilátor rezeg és zajt kelt	Sík felületre helyezve? Nincs tárgy a levegő bemeneti/kimeneti nyílásánál? A rotorlapát megfelelően van-e rögzítve? A ventilátor burkolata megfelelően van-e rögzítve?
A távirányító nem működik	Lemerült az elem? A kijelző a távirányító infravörös érzékelőjének látómezejében van?



Ezen eszközre 5 év garanciát vállalunk a vásárlás napjától számítva. A garancia az eszköz anyag- vagy gyártási hibáinak javítását vagy cseréjét fedezi. Új készülékre való cserére vagy a vásárlási ár visszatérítésére nincs lehetőség. A garancia nem terjed ki a normál kopásra, ipari használatra, az eredeti állapot megváltoztatására, tisztítási munkákra, a vásárló vagy harmadik személyek által okozott nem megfelelő kezelésre vagy sérülésre, külső körülményekből eredő vagy az akkumulátorok által okozott károkra. A garancia feltétele, hogy a hibás készüléket a vásárló költségére beküldjék az értékesítési hely által keltezett és aláírt garanciakártyával vagy a vásárlási bizonylattal együtt.

## Hulladékkezelés/környezetvédelem

Ezt a készüléket soha ne dobja a háztartási hulladékba, hanem a helyi előírásoknak megfelelően ártalmatlanítsa. Kizárólag a település hivatalos gyűjtőhelyeit vegye igénybe. Az ellenőrizetlenül ártalmatlanított készülékekből káros anyagok szivároghatnak ki, amelyek megmérgezhetik az élelmiszerláncot, a növény- és állatvilágot. Az értékesítési hely köteles visszavenni a régi készülékeket. A leselejtezett készülékeket azonnal tegye használhatatlanná. Húzza ki a hálózati csatlakozót és vágja el a hálózati kábelt.

## Forgalmazás

**CH** Trisa Electronics AG  
Kantonsstrasse 121  
CH-6234 Triengen  
info@trisaelectronics.ch  
+41 41 933 00 30

**DE** Ernst Lorch KG  
Bildstockstraße 9  
D-72458 Albstadt  
HG@lorch-gruppe.com  
+49 (7431) 124 200

**AT** SCD Handels GmbH  
Unterhaus 33  
A-2851 Krumbach  
service@trisaelectronics.at  
+43 (2647) 4304070

**BG** Trisa GmbH  
43A, Gorski Patnik utca  
BG- 1421 Szófia

**5** YEARS  
GUARANTEE

