

Punere în funcțiune  
Pagina: 7

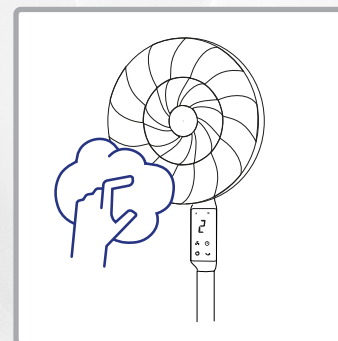

Curățare  
Pagina: 12

# Bine ați venit



**Vă rugăm să citiți toate informațiile din acest manual de utilizare. Păstrați manualul de utilizare cu grijă și transmiteți-l utilizatorilor următori. Aparatul trebuie utilizat numai în scopul prevăzut, conform acestui manual. Respectați instrucțiunile de siguranță. Aparatul trebuie utilizat de preferință cu un întrerupător diferențial (max. 30 mA).**



**Magazin piese de schimb și accesorii**

<https://www.trisaelectronics.ch/en/zubehoer/>

# Cuprins

<b>Instrucțiuni de siguranță</b>	<b>4</b>	<b>După utilizare</b>	<b>11</b>
<b>Date tehnice</b>	<b>5</b>	<b>Înlocuirea bateriei</b>	<b>12</b>
<b>Prezentare generală a dispozitivelor</b>	<b>6</b>	<b>Curățarea</b>	<b>12</b>
<b>Punere în funcțiune</b>	<b>7</b>	<b>Probleme și cauze</b>	<b>13</b>
<b>Utilizare</b>	<b>9</b>	<b>Informații pentru utilizatori</b>	<b>14</b>

# Instrucțiuni de siguranță



Nu acoperiți aparatul în timpul funcționării cu pături, textile sau alte obiecte – pericol de incendiu!

- Nu pulverizați niciodată spray împotriva insectelor asupra aparatului, deoarece acesta poate fi deteriorat.
- Nu îndreptați niciodată fluxul de aer al aparatului direct către copii / animale.
- Citiți toate instrucțiunile de siguranță, respectați instrucțiunile de utilizare, păstrați-le și transmiteți-le utilizatorilor următori.
- Aparatul este destinat utilizării în gospodărie, nu pentru uz comercial. Nu utilizați aparatul în aer liber.
- Nu aruncați la gunoier menajer. Aparatul trebuie eliminat în conformitate cu reglementările locale.
- Este recomandat să utilizați aparatul cu un întrerupător diferențial (max. 30 mA).
- În cazul în care aparatul este utilizat în mod necorespunzător, operat incorect sau reparat necorespunzător, nu se poate asuma nicio răspundere pentru daunele apărute. În acest caz, garanția nu mai este valabilă.
- Nu scufundați niciodată aparatul în apă sau alte lichide. Nu permiteți pătrunderea lichidelor în interiorul aparatului (pericol de scurtcircuit).
- Verificați aparatul / cablul de alimentare / cablul prelungitor înainte de fiecare utilizare pentru a detecta eventualele defecte. Nu utilizați niciodată aparate deteriorate (inclusiv cablurile de alimentare) – reparați-le / înlocuiți-le la producător, la centrul de service al acestuia sau la specialiști calificați. Nu deschideți niciodată aparatul – pericol de rănire!
- Nu introduceți degetele sau obiecte în deschiderile aparatului. Nu acoperiți deschiderile aparatului.
- Trebuie evitată utilizarea aparatului în apropierea vaporilor inflamabili.
- Copiii nu trebuie să se joace cu aparatul. Țineți aparatul și cablul de alimentare departe de copiii cu vârsta sub 8 ani. Nu lăsați aparatul nesupravegheat în timpul funcționării. Materialele de ambalare (de ex. pungi de folie) nu trebuie să ajungă în mâinile copiilor.
- Conectarea la rețea: Tensiunea trebuie să corespundă cu specificațiile de pe plăcuța de identificare a aparatului.
- Nu transportați/trageți niciodată aparatul de cablul de alimentare. Nu îndoiiți, nu prindeți și nu trageți cablul de alimentare peste margini ascuțite. Pericol de scurtcircuit din cauza ruperii cablului!
- Nu așezați niciodată aparatul/cablul de conectare pe suprafețe fierbinți (plită) și nu îl apropiați de flăcări deschise. Nu expuneți aparatul la căldură puternică (surse de căldură, corpuri de încălzire, radiații solare). Stingeți aparatele în flăcări numai cu o pătură ignifugă.
- Nu trageți niciodată de cablul de alimentare / cu mâinile umede. Deconectați cablul de alimentare în cazul unor defecțiuni în timpul utilizării, înainte de reumplere, înainte de curățare, mutare sau după utilizare. Ștecherul trebuie să rămână accesibil în orice moment.
- Opriti aparatele nefolosite/nesupravegheate și scoateți ștecherul din priză. Nu înfășurați cablul de alimentare în jurul aparatului.
- Utilizați aparatul numai pe o suprafață plană, stabilă și uscată. Nu fixați niciodată aparatul pe perete/tavan.
- Nu utilizați / conectați aparatul la un temporizator sau la un comutator cu telecomandă.
- Copiii cu vârsta de peste 8 ani și persoanele cu capacități fizice, senzoriale sau mentale limitate, cu experiență și cunoștințe insuficiente, pot utiliza aparatul numai dacă sunt supravegheați

de o persoană responsabilă pentru siguranța lor sau dacă li s-a arătat modul de utilizare în siguranță a aparatului și au înțeles pericolele asociate. Lucrările de curățare și întreținere nu trebuie efectuate de copii fără supraveghere.

- Din motive de siguranță, nu utilizați accesoriile care nu sunt recomandate/vândute de producător.

# Date tehnice

**Nr. art.: 9383.70**

**220-240 V c.a.  
50 Hz**

Tensiune de intrare

**1,12 (m<sup>3</sup>/min)/W**

Rendament

**Aproximativ 1,5 m**

Lungime cablu

**37 x 37 x 124**

Dimensiuni (cm)

**4,4 kg**

Greutate

**60 dB(A)**

Nivel de zgomot

**4,11 m/s**

Viteza maximă a aerului

**34,83 m<sup>3</sup>/min**

Debit maxim

## **Putere absorbită**

**31,1 W**

Când un

**< 0,2 W**

În standby

**13,020 kWh/a**

Consum sezonier de energie

# Prezentare generală a dispozitivelor

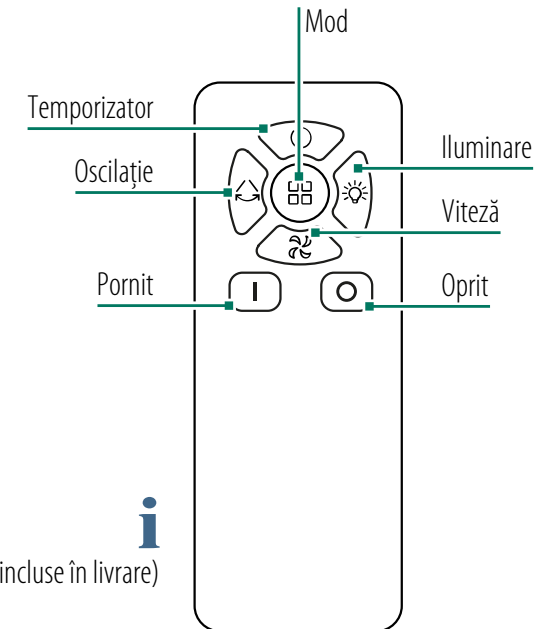
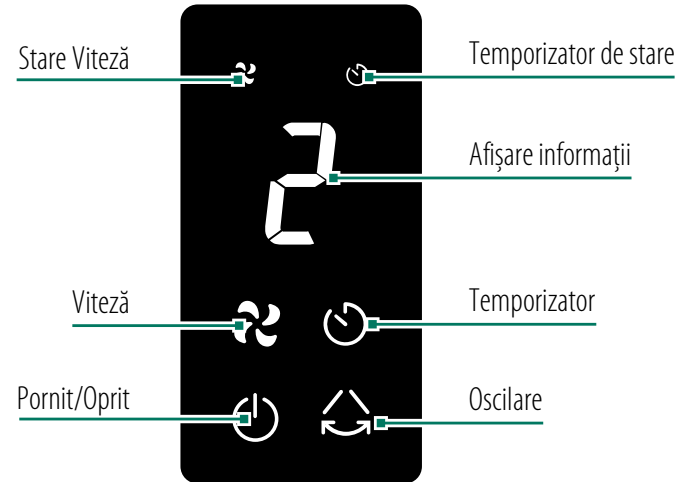
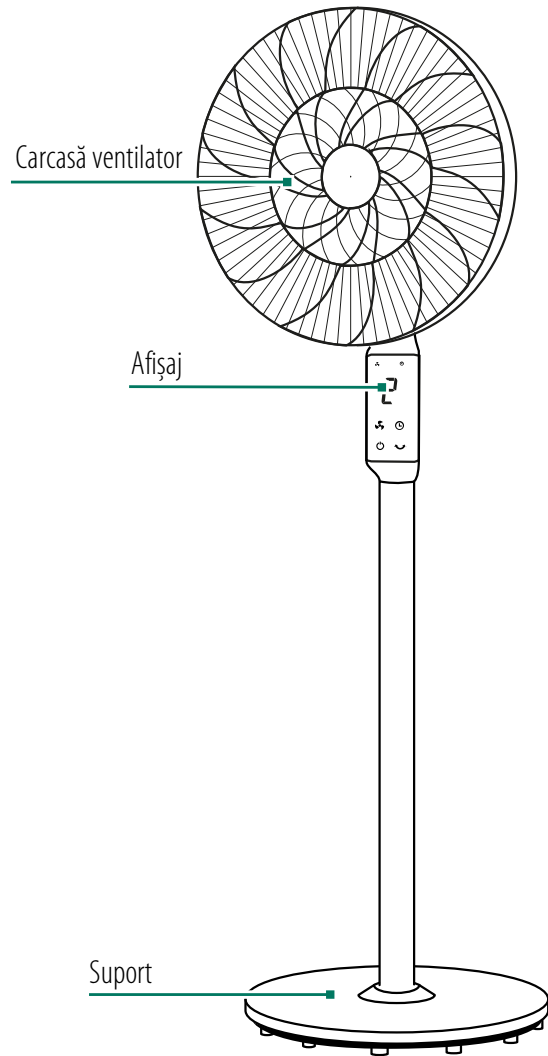

Baterii necesare: 2x AAA (nu sunt incluse în livrare)



Magazin piese de schimb și accesorii  
<https://www.trisaelectronics.ch/en/zubehoer/>

# Punere în funcțiune

## 1. Baza aparatului

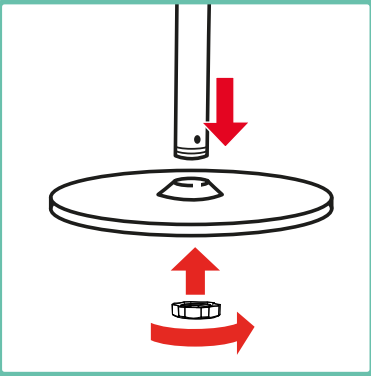

Introduceți tubul în baza aparatului și strângeți-l bine.

## 2. Tub intermediar

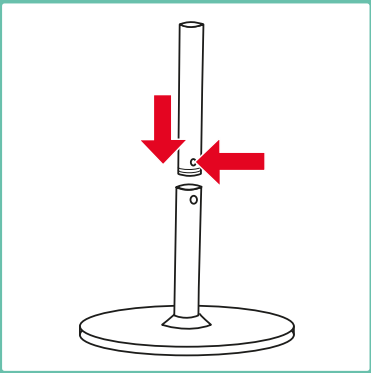

Introduceți tubul intermediar și rotiți-l până se fixează.

**i** Omiteți acest pas pentru a utiliza ventilatorul ca ventilator de masă.

## 3. Capul ventilatorului

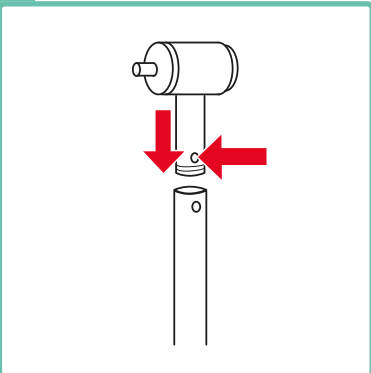

Introduceți capul ventilatorului în tub până când se fixează.

## 4. Grila ventilatorului

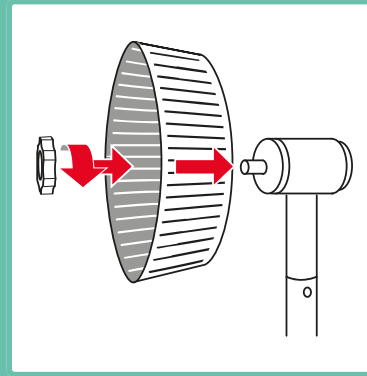

Împingeți grila ventilatorului pe carcasa motorului și fixați-l bine.

## 5. Paleta ventilatorului

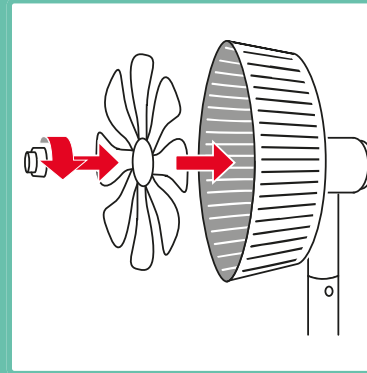

Puneți lama ventilatorului și strângeți-o cu șurubul.

## 6. Puneți capacul

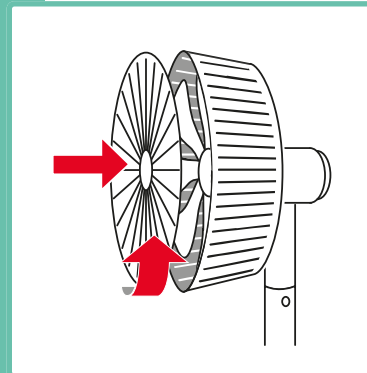

Puneți capacul pe coș și rotiți-l până se fixează.  
**!** La montare, asigurați-vă că marcajul de pe capac este aliniat cu partea superioară a coșului.

## 7. Înşurubaţi capacul

Fixaţi capacul ventilatorului de jos pe coş.

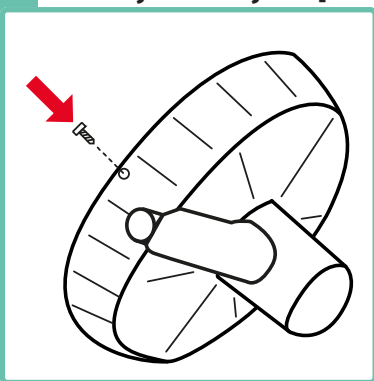

# Utilizare

## 1. Conectați aparatul

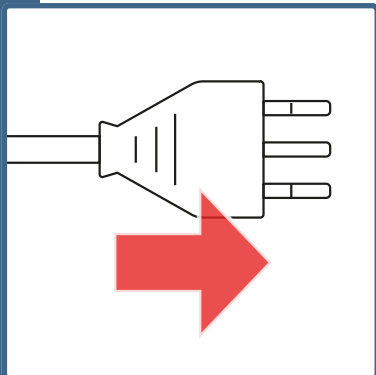

Conectați aparatul.

## 2. Puneți aparatul în funcțiune

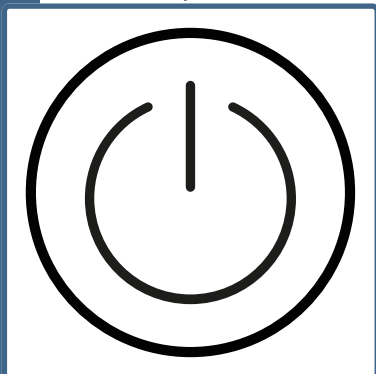

Porniți aparatul.

## 3. Selectați viteza ventilatorului

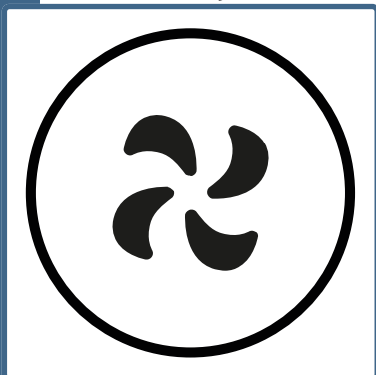

Alegeți o viteză a ventilatorului (1-9) apăsând repetat butonul.

## 4. Reglarea oscilației

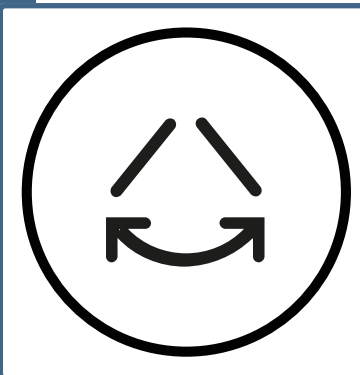

Activați/dezactivați oscilarea

## 5. Selectați iluminarea

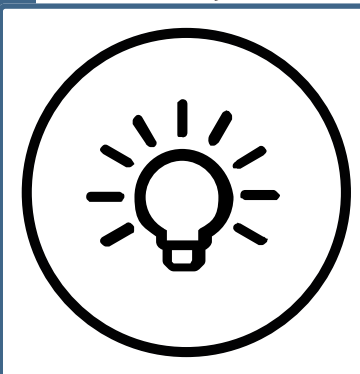

Activați/dezactivați iluminarea afișajului  
**i** Disponibil numai pe telecomandă.  
**i** Afișajul se oprește automat după 60 de secunde.

## 6. Setarea temporizatorului de oprire

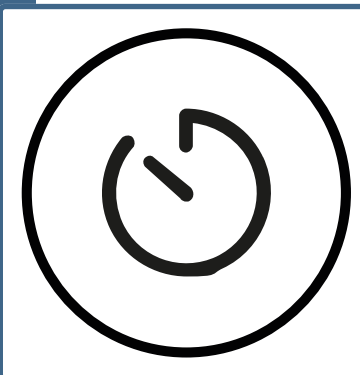

Apăsați de mai multe ori pentru a selecta un temporizator de oprire între 1 și 9 ore.

## 7. Selectarea modului

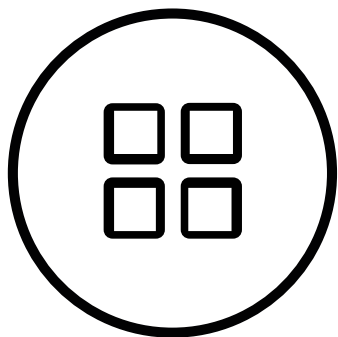

Selectați unul dintre moduri apăsând de mai multe ori. (Normal / Natural / Somn)

## 8. Reglarea unghiului

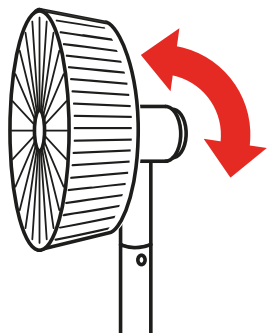

Opriți aparatul. Apoi reglați manual unghiul dorit.

# După utilizare

## 1. Opriți aparatul

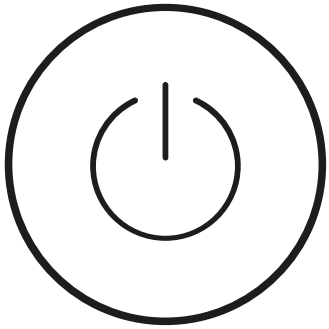

Opriți aparatul de la întrerupătorul principal.

## 2. Deconectați

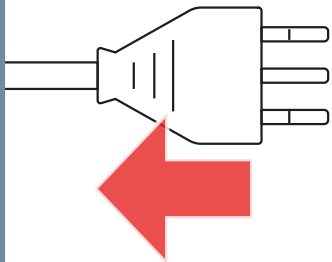

Scoateți ștecherul din priză.

## 3. Curățați aparatul

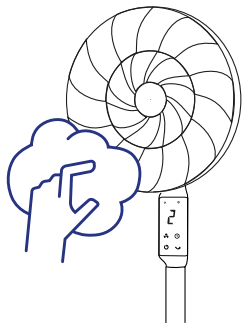

Curățați aparatul, consultați capitolul „Curățare”.

## 4. Depozitați aparatul

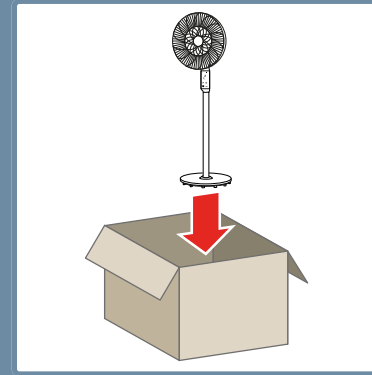

Depozitați aparatul într-un loc uscat, ferit de lumină.

# Înlocuirea bateriei

## 1. Deschiderea compartimentului bateriei

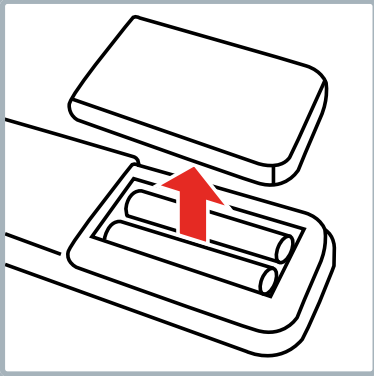

Deschiderea compartimentului bateriei

## 2. Înlocuirea bateriei

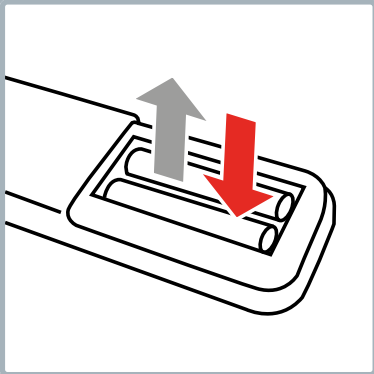

Baterii necesare: 2x AAA (nu sunt incluse în livrare)

## 3. Închiderea compartimentului pentru baterii

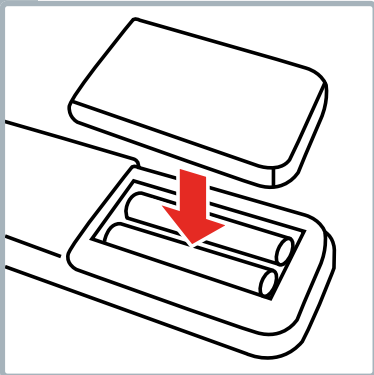

Închideți compartimentul pentru baterii

# Curățarea

## 4. Curățarea suprafeței

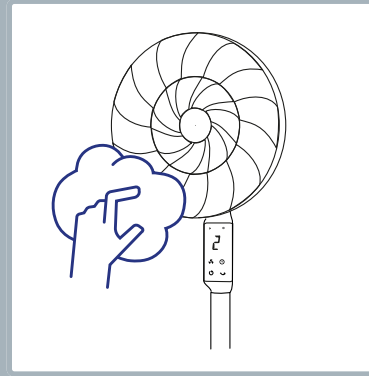

Ștergeți suprafața aparatului cu o cârpă umedă și lăsați-o să se usuce.

**i**

Nu utilizați detergenți abrazivi sau bureți.

# Probleme și cauze

<b>Problemă/Cauză</b>	<b>Soluție</b>
Aparatul nu pornește	Alimentarea cu energie electrică este asigurată? A fost selectată o viteză ventilatorului?
Ventilatorul se clatină în timpul funcționării	Este amplasat pe o suprafață plană? Ați verificat dacă punerea în funcțiune este corectă?
Debit de aer redus/slab	A fost selectată o intensitate slabă a vântului?
Ventilatorul vibrează și face zgomot	Este amplasat pe o suprafață plană? Nu există obiecte la intrarea/ieșirea aerului? Lama rotorului este fixată corect? Capacul ventilatorului este fixat corect?
Telecomanda nu funcționează	Bateria este descărcată? Ecranul se află în câmpul vizual al senzorului infraroșu al telecomenzii?

# Informații pentru utilizatori



Pentru acest aparat vă oferim o garanție de 5 ani de la data achiziției. Garanția constă în înlocuirea sau repararea unui aparat care prezintă defecte de material sau de fabricație. Nu este posibilă înlocuirea cu un aparat nou sau returnarea cu rambursarea sumei de achiziție. Sunt excluse din garanție uzura normală, utilizarea comercială, modificarea stării originale, lucrările de curățare, consecințele unei utilizări necorespunzătoare sau deteriorarea cauzată de cumpărător sau de terți, daunele cauzate de circumstanțe externe sau de baterii. Garanția presupune ca dispozitivul defect să fie trimis pe cheltuiala cumpărătorului, împreună cu cardul de garanție datat și semnat de punctul de vânzare sau cu chitanța de cumpărare.

## Eliminare/protecția mediului

Nu aruncați niciodată acest aparat la gunoiul menajer, ci eliminați-l în conformitate cu reglementările locale. Solicitați și utilizați numai punctele de colectare oficiale din comună. Aparatele eliminate în mod necontrolat pot elibera substanțe nocive și pot otrăvi lanțul alimentar, flora și fauna. Punctul de vânzare este obligat să preia aparatele vechi. Faceți imediat inutilizabile aparatele uzate. Scoateți ștecherul din priză și tăiați cablul de alimentare.

## Distribuție

**CH** Trisa Electronics AG  
Kantonsstrasse 121  
CH-6234 Triengen  
info@trisaelectronics.ch  
+41 41 933 00 30

**DE** Ernst Lorch KG  
Bildstockstraße 9  
D-72458 Albstadt  
HG@lorch-gruppe.com  
+49 (7431) 124 200

**AT** SCD Handels GmbH  
Unterhaus 33  
A-2851 Krumbach  
service@trisaelectronics.at  
+43 (2647) 4304070

**BG** Trisa GmbH  
43A, Gorski Patnik Strasse  
BG- 1421 Sofia

**5** YEARS  
GUARANTEE

