

Utilisation correcte de
l'appareil
Page : 8

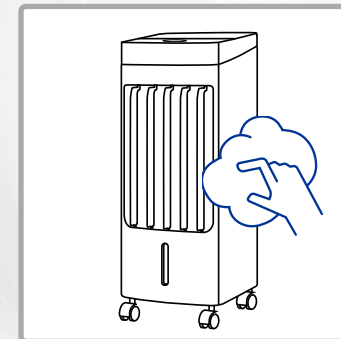

Nettoyer régulièrement
l'appareil
Page : 11

Bienvenue



**Veillez lire attentivement toutes les informations contenues dans ce mode d'emploi.
Conservez soigneusement le mode d'emploi et transmettez-le aux utilisateurs suivants.
L'appareil ne doit être utilisé que pour l'usage prévu, conformément à ce mode d'emploi.
Respectez les consignes de sécurité. Il est recommandé d'utiliser l'appareil avec un
disjoncteur différentiel (max. 30 mA).**



Boutique de pièces détachées et accessoires
<https://www.trisaelectronics.ch/fr/zubehoer/>

Sommaire

consignes de sécurité	4	Après utilisation	10
Caractéristiques techniques	5	Nettoyage	11
Aperçu des appareils	6	Problèmes et causes	13
Mise en service	7	Informations utilisateur	14
Utilisation	8		

consignes de sécurité



Ne couvrez pas l'appareil en fonctionnement avec des couvertures, des tissus ou des objets – risque d'incendie !

- Ne pulvérisez jamais d'insecticide en direction de l'appareil, sous peine de l'endommager.
- Ne dirigez jamais directement le flux d'air de l'appareil vers des enfants / des animaux.
- Lire toutes les consignes de sécurité, respecter le mode d'emploi, le conserver et le transmettre aux utilisateurs suivants.
- L'appareil est destiné à un usage domestique et non à un usage commercial. Ne pas utiliser l'appareil à l'extérieur.
- Ne pas jeter avec les ordures ménagères. L'appareil doit être éliminé conformément aux prescriptions locales.
- Il est préférable d'utiliser l'appareil avec un disjoncteur différentiel (max. 30 mA).
- Si l'appareil est utilisé à des fins autres que celles prévues, mal utilisé ou réparé de manière non conforme, aucune responsabilité ne peut être assumée pour les dommages survenus. Dans ce cas, la garantie est annulée.
- Ne plongez jamais l'appareil dans l'eau ou dans d'autres liquides. Aucun liquide ne doit pénétrer à l'intérieur de l'appareil (risque de court-circuit).
- Vérifiez l'appareil, le cordon d'alimentation et la rallonge avant chaque utilisation afin de détecter d'éventuels dommages. Ne mettez jamais en service des appareils endommagés (y compris les cordons d'alimentation) – faites-les réparer ou remplacer par le fabricant, son service après-vente ou des spécialistes qualifiés. N'ouvrez jamais l'appareil vous-même – risque de blessure !
- Ne pas introduire les doigts ou des objets dans les ouvertures de l'appareil. Ne pas couvrir les ouvertures de l'appareil.

- Évitez d'utiliser l'appareil à proximité de vapeurs inflammables.
- Les enfants ne doivent pas jouer avec l'appareil. Tenir l'appareil et le câble d'alimentation hors de portée des enfants de moins de 8 ans. Ne jamais laisser l'appareil sans surveillance lorsqu'il est en marche. Les matériaux d'emballage (par exemple, les sacs en plastique) ne doivent pas être laissés à la portée des enfants.
- Raccordement au réseau : la tension doit correspondre aux indications figurant sur la plaque signalétique de l'appareil.
- Ne jamais transporter ou tirer l'appareil par le câble d'alimentation. Ne pas plier, coincer ou tirer le câble d'alimentation sur des arêtes vives. Risque de court-circuit en cas de rupture du câble !
- Ne jamais poser/placer l'appareil/le câble de raccordement sur des surfaces chaudes (plaque de cuisson) ou à proximité d'une flamme nue. Ne pas exposer l'appareil à une chaleur intense (sources de chaleur, radiateurs, rayonnement solaire). Éteindre les appareils en feu uniquement avec une couverture anti-feu.
- Ne jamais débrancher la fiche du câble d'alimentation avec les mains humides. Débrancher la fiche secteur en cas de dysfonctionnement pendant l'utilisation, avant de remplir l'appareil, avant de le nettoyer, avant de le déplacer ou après utilisation. La fiche doit rester accessible à tout moment.
- Éteignez les appareils inutilisés / sans surveillance et débranchez la fiche secteur. N'enroulez pas le câble d'alimentation autour de l'appareil.
- N'utilisez l'appareil que sur une surface plane, stable et sèche. Ne le fixez jamais au mur ou au plafond.
- Ne pas utiliser / raccorder l'appareil à une minuterie ou à un interrupteur télécommandé.
- Les enfants à partir de 8 ans et les personnes ayant des capacités physiques, sensorielles ou mentales limitées, un manque d'expérience et de connaissances ne peuvent utiliser l'appareil

que s'ils sont surveillés par une personne responsable de leur sécurité ou s'ils ont été formés à l'utilisation sûre de l'appareil et ont compris les dangers associés. Les travaux de nettoyage et d'entretien ne doivent pas être effectués par des enfants sans surveillance.

- Pour des raisons de sécurité, n'utilisez pas d'accessoires non recommandés/venus par le fabricant.

Caractéristiques techniques

Référence : 9380.70

220-240 V CA 50 Hz	Tension d'entrée	0,73 (m³/min)/W	Rendement	Environ 1,5 m	Longueur du câble
23 x 26,5 x 58	Dimensions (cm)	3,8 kg	Poids	65 dB (A)	Niveau sonore
8 m/s	Vitesse maximale de l'air	5,3 m³/min	Débit volumique max.	1300 RPM	Vitesse de rotation

Puissance absorbée

80 W	Si un	< 0,2 W	Lorsqu'il est éteint	-	Mode arrêt/veille actif après...
-------------	-------	-------------------	----------------------	----------	----------------------------------

Aperçu des appareils

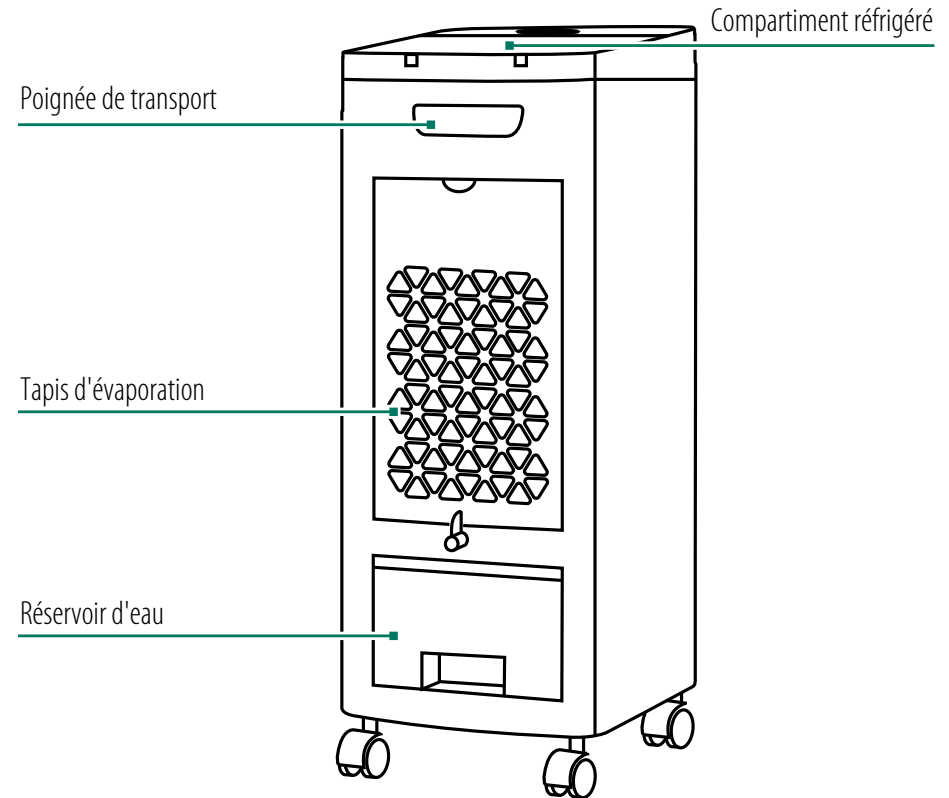
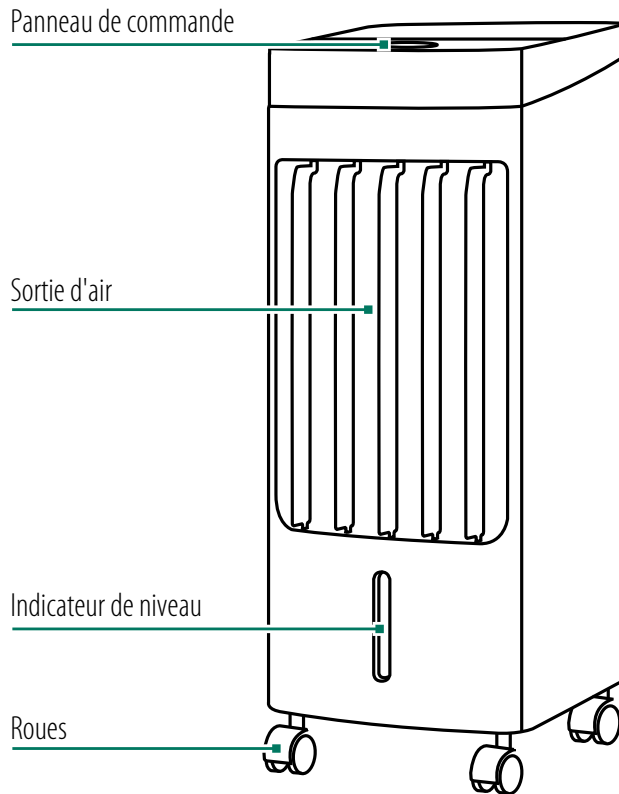
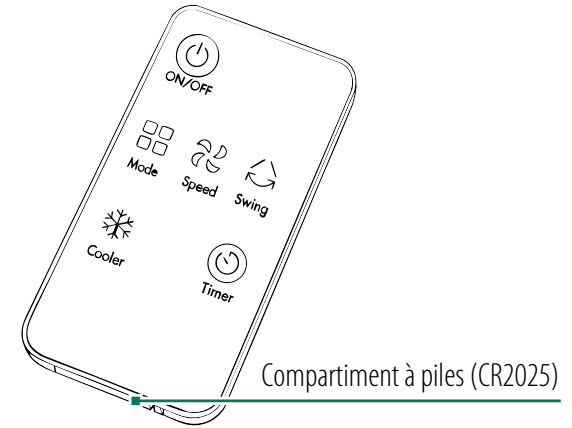
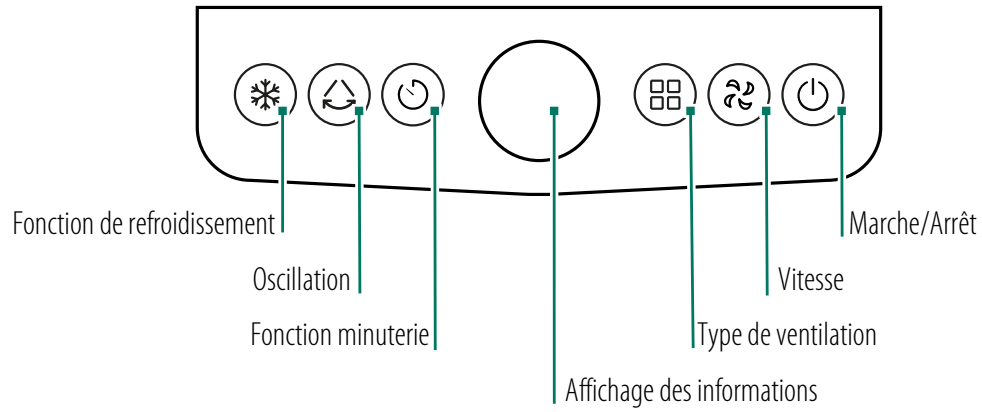

Boutique de pièces détachées et accessoires

<https://www.trisaelectronics.ch/fr/zubehoer/>

Mise en service

1. Remplir les éléments réfrigérants

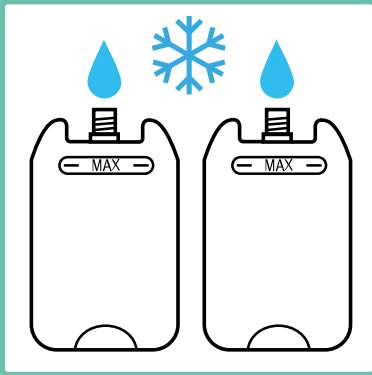

Remplir les éléments réfrigérants et les congeler.

2. Installation de l'appareil

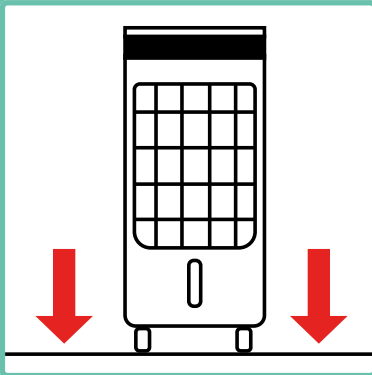

Placer l'appareil sur une surface plane et horizontale.

3. Préparer le réservoir d'eau

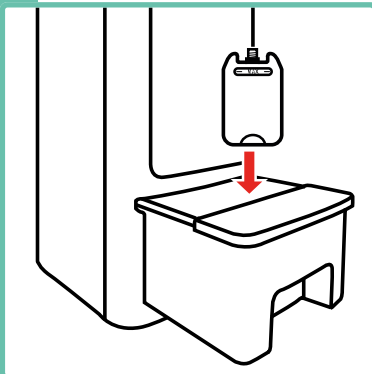

Placer l'élément réfrigérant dans le réservoir d'eau.

4. Insérer l'élément réfrigérant

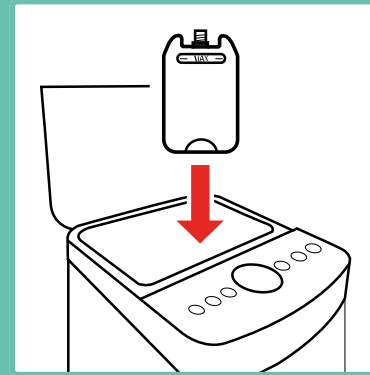

Ouvrez le clapet et placez l'élément réfrigérant dans le compartiment réfrigérant.

5. Remplir le réservoir d'eau

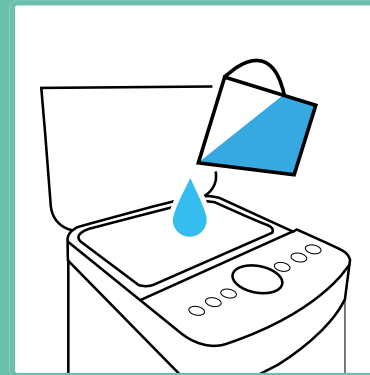

Remplissez le réservoir d'eau via le compartiment de refroidissement.

! Respecter le repère MAX.

6. Régler la direction du vent

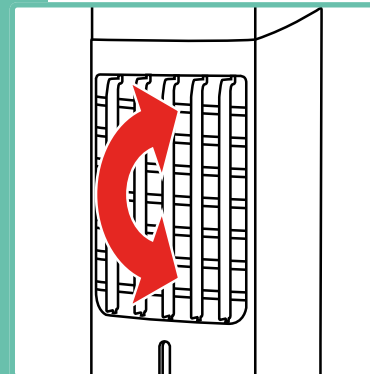

Réglez la direction du vent vers le haut/bas en ajustant les lamelles horizontales.

i La direction du vent à gauche/à droite peut être activée et désactivée à l'aide de la touche d'oscillation.

Utilisation

1. Brancher l'appareil

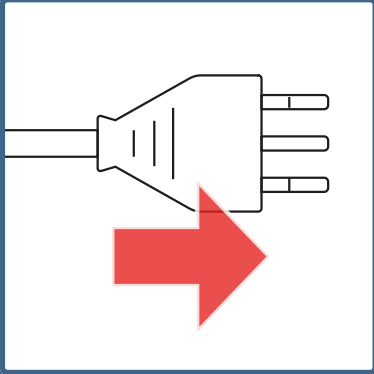

Brancher l'appareil.

2. Allumer l'appareil

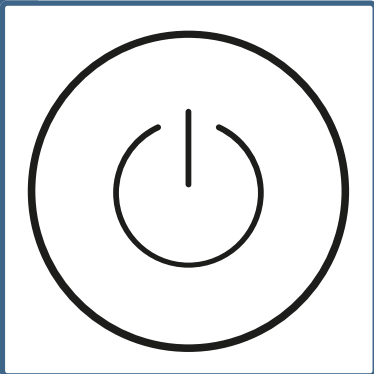

Appuyez sur le bouton d'alimentation pour démarrer l'appareil.

3. Réglage

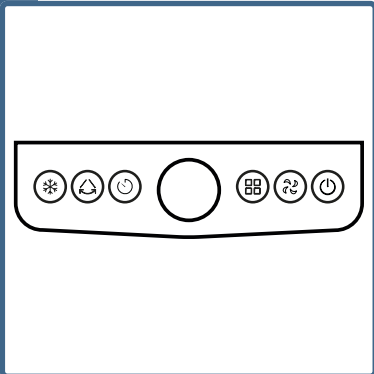

Effectuer les réglages souhaités à l'aide du panneau de commande

4. Vitesse

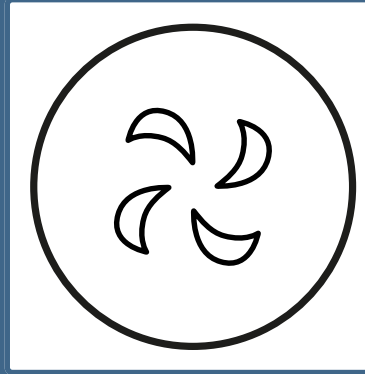

Modifier la vitesse du vent en appuyant sur le bouton de vitesse.

Vitesses du vent :
Faible
Moyenne
Élevée

5. Fonction de refroidissement

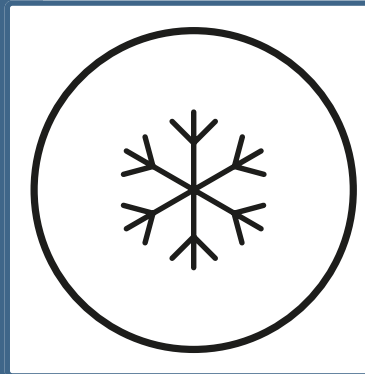

Appuyez sur le bouton de refroidissement pour activer ou désactiver la fonction de refroidissement.

6. Mode de ventilation

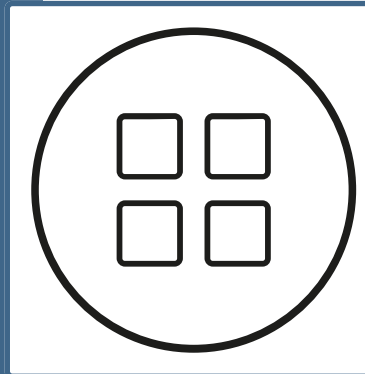

Modifier le mode de ventilation en appuyant sur le bouton Mode.

7. Oscillation

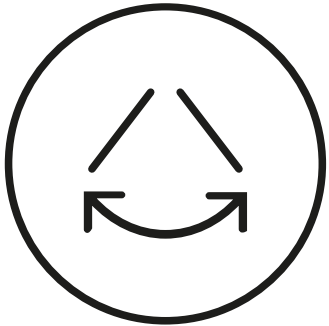

Activez ou désactivez l'oscillation en appuyant sur le bouton Oscillation.

8. Fonction minuterie

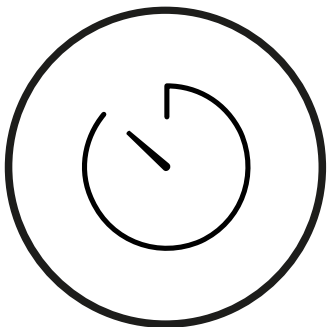

Appuyez plusieurs fois sur le bouton Minuterie pour régler le délai avant l'arrêt de l'appareil. Le bouton permet de choisir entre 1, 2, 4 ou 6 heures.

Après utilisation

1. Éteindre l'appareil

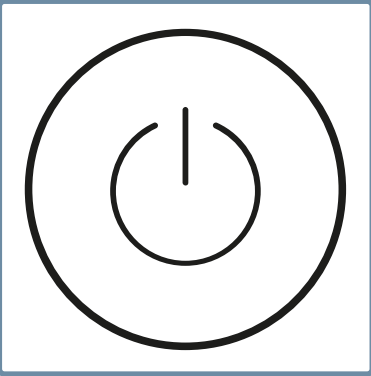

Éteignez l'appareil à l'aide de l'interrupteur principal.

2. Débrancher

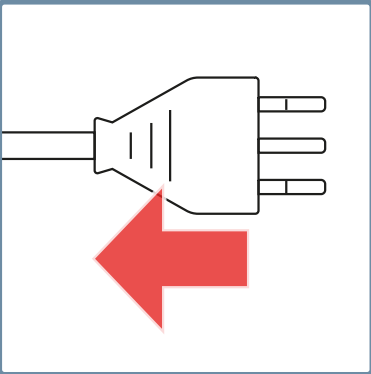

Débrancher la fiche secteur.

3. Retirer les éléments réfrigérants

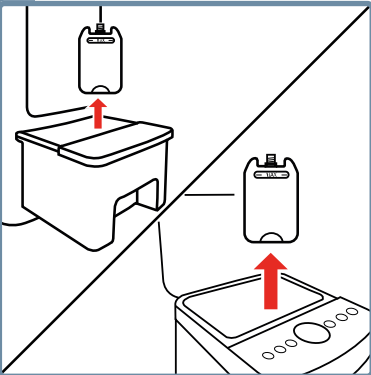

Retirez les éléments réfrigérants du réservoir d'eau et du compartiment réfrigérant.

4. Nettoyer l'appareil

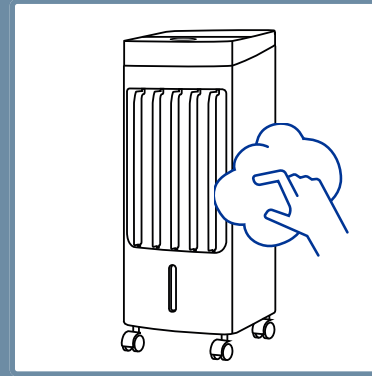

Nettoyer l'appareil, voir chapitre « Nettoyage ».

5. Ranger l'appareil

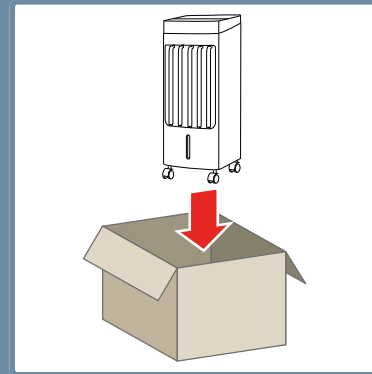

Stocker l'appareil dans un endroit sec et à l'abri de la lumière.

Nettoyage

1. Nettoyer l'appareil

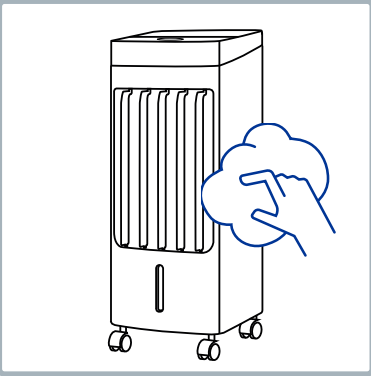

Nettoyer l'appareil avec un chiffon humide.

2. Retirer le filtre

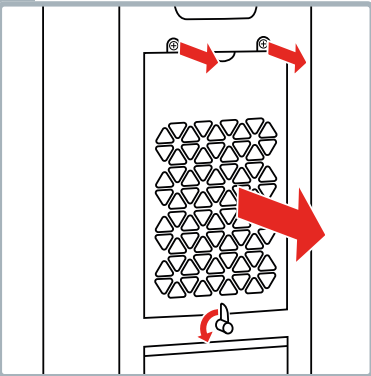

Desserrer les vis et retirer la grille du filtre.

3. Retirer le tapis d'évaporation

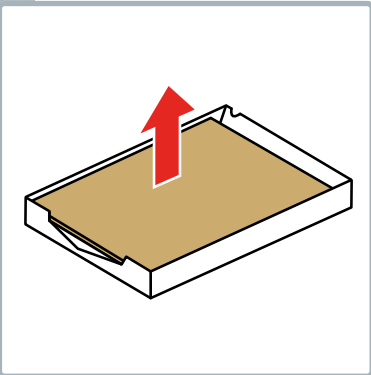

Retirez le tapis d'évaporation de la grille du filtre.

4. Rincer le tapis d'évaporation

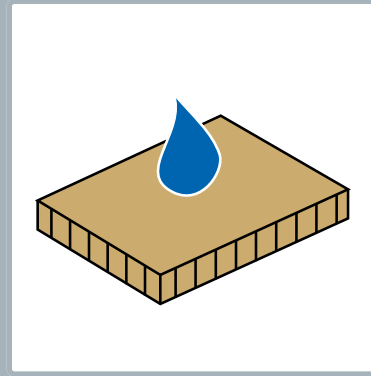

Rincer le tapis d'évaporation à l'eau tiède. Laisser ensuite sécher complètement.

! Remplacer le tapis d'évaporation s'il est encrassé.

5. Insérer le tapis d'évaporation

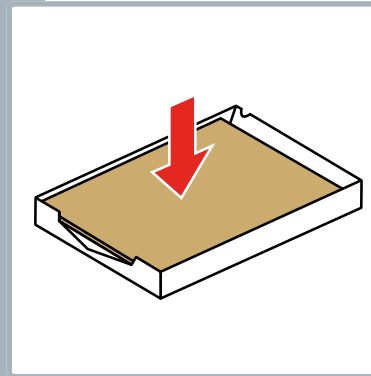

Insérez le tapis d'évaporation dans la grille du filtre.

6. Insérer le filtre

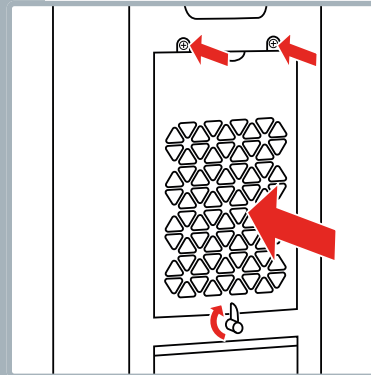

Insérer la grille du filtre et la visser.

7. Retirer le réservoir d'eau

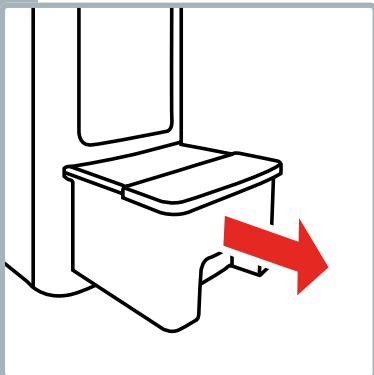

Retirer le réservoir d'eau.

8. Retirer la pompe

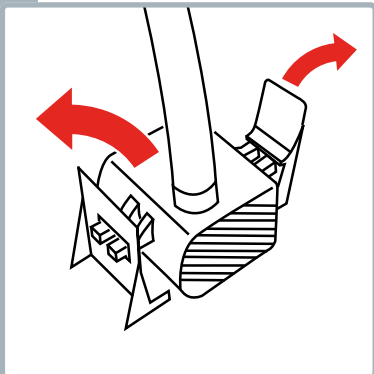

Retirez délicatement la pompe de son support.

9. Rincer le réservoir d'eau

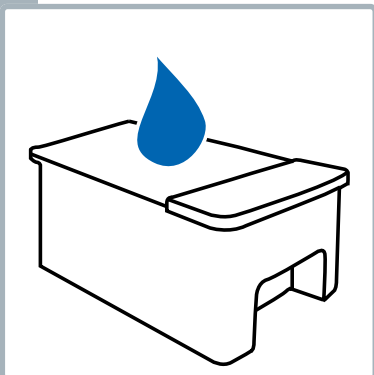

Lavez et rincez soigneusement le réservoir d'eau.

10. Remettre la pompe en place

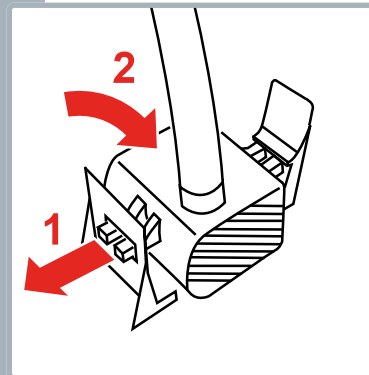

Insérez la pompe dans son support.

11. Insérez le réservoir d'eau

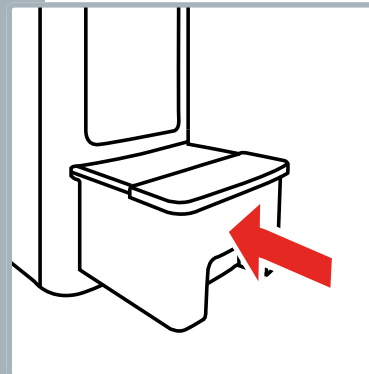

Insérez le réservoir d'eau dans l'appareil.

Problèmes et causes

Problème/Cause	Solution
L'appareil ne fonctionne pas	L'appareil est-il branché/allumé ?
Le flux d'air n'est pas froid ?	Pas d'eau ou trop peu d'eau dans le réservoir ? La pompe n'est-elle pas raccordée au tuyau ? Les éléments de refroidissement ne sont-ils plus froids ?
La télécommande ne fonctionne pas	Les piles sont-elles chargées et correctement insérées ? La distance par rapport à l'appareil est-elle trop grande ?



Cet appareil est couvert par une garantie de 5 ans à compter de la date d'achat. La garantie couvre le remplacement ou la réparation d'un appareil présentant des défauts de matériaux ou de fabrication. Le remplacement par un nouvel appareil ou le remboursement du prix d'achat n'est pas possible. Sont exclus de la garantie l'usure normale, l'utilisation commerciale, la modification de l'état d'origine, les travaux de nettoyage, les conséquences d'une mauvaise utilisation ou d'un endommagement par l'acheteur ou des tiers, les dommages dus à des circonstances extérieures ou causés par les piles. La garantie suppose que l'appareil défectueux soit renvoyé aux frais de l'acheteur, accompagné de la carte de garantie datée et signée par le point de vente ou de la facture d'achat.

Élimination/protection de l'environnement

Ne jetez jamais cet appareil avec les ordures ménagères, mais éliminez-le conformément aux réglementations locales. Renseignez-vous uniquement auprès des points de collecte officiels de votre commune et utilisez-les. Les appareils éliminés de manière incontrôlée peuvent libérer des substances nocives et contaminer la chaîne alimentaire, la flore et la faune. Votre point de vente est tenu de reprendre les anciens appareils. Rendez immédiatement inutilisables les appareils hors d'usage. Débranchez la fiche secteur et coupez le câble d'alimentation.

Distribution

CH Trisa Electronics AG
Kantonsstrasse 121
CH-6234 Triengen
info@trisaelectronics.ch
+41 41 933 00 30

DE Ernst Lorch KG
Bildstockstraße 9
D-72458 Albstadt
HG@lorch-gruppe.com
+49 (7431) 124 200

AT SCD Handels GmbH
Unterhaus 33
A-2851 Krumbach
service@trisaelectronics.at
+43 (2647) 4304070

BG Trisa GmbH
43A, rue Gorski Patnik
BG- 1421 Sofia

5 YEARS
GUARANTEE

