

**5** YEARS  
GUARANTEE

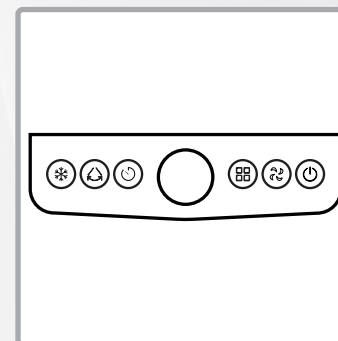

Utilizzare correttamente  
l'apparecchio  
Pagina: 8

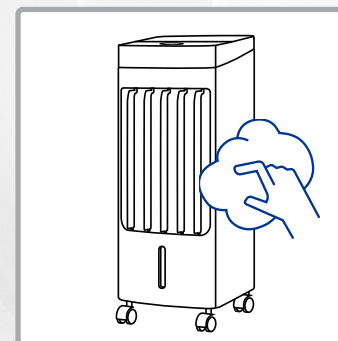

Pulire regolarmente  
l'apparecchio  
Pagina: 11

# Benvenuti



**Leggere attentamente tutte le informazioni contenute nelle presenti istruzioni per l'uso. Conservare con cura le istruzioni per l'uso e trasmetterle agli utenti successivi. L'apparecchio deve essere utilizzato solo per lo scopo previsto, in conformità con le presenti istruzioni. Attenersi alle avvertenze di sicurezza. È consigliabile utilizzare l'apparecchio con un interruttore differenziale (max. 30 mA).**



**Negoziò ricambi e accessori**

<https://www.trisaelectronics.ch/it/zubehoer/>

# Indice

**Avvertenze di sicurezza 4**

**Dati tecnici 5**

**Panoramica dell'apparecchio 6**

**Messa in funzione 7**

**Utilizzo 8**

**Dopo l'uso 10**

**Pulizia 11**

**Problemi e cause 13**

**Informazioni per l'utente 14**

# Avvertenze di sicurezza



Durante il funzionamento non coprire l'apparecchio con coperte, teli o oggetti – pericolo d'incendio!

- Non spruzzare mai spray per insetti sull'apparecchio, poiché potrebbe danneggiarsi.
- Non dirigere mai il flusso d'aria dell'apparecchio direttamente verso bambini/animali.
- Leggere tutte le avvertenze di sicurezza, osservare le istruzioni per l'uso, conservarle e trasmetterle agli utenti successivi.
- L'apparecchio è destinato all'uso domestico, non all'uso commerciale. Non utilizzare l'apparecchio all'aperto.
- Non smaltire con i rifiuti domestici. L'apparecchio deve essere smaltito secondo le normative locali.
- È preferibile utilizzare l'apparecchio con un interruttore differenziale (max. 30 mA).
- Se l'apparecchio viene utilizzato in modo improprio, azionato in modo errato o riparato in modo non professionale, non si assume alcuna responsabilità per eventuali danni. In tal caso decade il diritto alla garanzia.
- Non immergere mai l'apparecchio in acqua o altri liquidi. Non lasciare che liquidi penetrino all'interno dell'apparecchio (pericolo di cortocircuito).
- Controllare che l'apparecchio, il cavo di alimentazione e la prolunga non presentino danni prima di ogni utilizzo. Non mettere mai in funzione apparecchi danneggiati (compreso il cavo di alimentazione): farli riparare/sostituire dal produttore, dal suo centro di assistenza o da personale qualificato. Non aprire mai l'apparecchio da soli: pericolo di lesioni!
- Non inserire le dita o oggetti nelle aperture dell'apparecchio. Non coprire le aperture dell'apparecchio.
- Evitare di utilizzare l'apparecchio in presenza di vapori infiammabili.
- I bambini non devono giocare con l'apparecchio. Tenere l'apparecchio e il cavo di alimentazione lontano dalla portata dei bambini di età inferiore agli 8 anni. Non lasciare mai l'apparecchio incustodito durante il funzionamento. Il materiale di imballaggio (ad es. sacchetti di plastica) non deve essere lasciato alla portata dei bambini.
- Collegamento alla rete elettrica: la tensione deve corrispondere ai dati riportati sulla targhetta identificativa dell'apparecchio.
- Non trasportare/trascinare mai l'apparecchio tenendolo per il cavo di alimentazione. Non piegare, schiacciare o trascinare il cavo di alimentazione su spigoli vivi. Pericolo di cortocircuito a causa della rottura del cavo!
- Non appoggiare/posizionare mai l'apparecchio/il cavo di collegamento su superfici calde (piastra del fornello) né avvicinarli a fiamme libere. Non esporre l'apparecchio a fonti di calore intense (fonti di calore, corpi riscaldanti, irraggiamento solare). Spegnerne gli apparecchi in fiamme solo con una coperta antincendio.
- Non staccare mai la spina dal cavo di alimentazione con le mani bagnate. Staccare la spina in caso di malfunzionamenti durante l'uso, prima di ricaricare, prima della pulizia, prima di spostare l'apparecchio o dopo l'uso. La spina deve rimanere sempre accessibile.
- Spegnerne gli apparecchi inutilizzati / incustoditi e staccare la spina. Non avvolgere il cavo di alimentazione attorno all'apparecchio.
- Utilizzare l'apparecchio solo su una superficie piana, stabile e asciutta. Non fissarlo mai alla parete o al soffitto.
- Non azionare/collegare l'apparecchio a un timer o a un interruttore telecomandato.
- I bambini di età superiore agli 8 anni e le persone con capacità fisiche, sensoriali o mentali limitate, con scarsa esperienza e conoscenza, possono utilizzare l'apparecchio solo se sorvegliati da una persona responsabile della loro sicurezza o se è stato loro mostrato come utilizzare l'apparecchio in modo sicuro e hanno compreso i pericoli connessi. I lavori di pulizia e manutenzione non devono essere eseguiti da bambini senza sorveglianza.
- Per motivi di sicurezza, non utilizzare accessori non raccomandati/venduti dal produttore.

# Dati tecnici

## Codice articolo: 9380.70

**220-240 V CA  
50 Hz**

Tensione di ingresso

**0,73 (m<sup>3</sup>/min)/W**

Efficienza

**Circa 1,5 m**

Lunghezza cavo

**23 x 26,5 x 58**

Dimensioni (cm)

**3,8 kg**

Peso

**65 dB (A)**

Livello di rumore

**8 m/s**

Velocità massima  
dell'aria

**5,3 m<sup>3</sup>/min**

Portata massima

**1300 RPM**

Velocità di rotazione

## Potenza assorbita

**80 W**

Se un

**< 0,2 W**

Quando spento

-

Modalità OFF/Standby  
attiva dopo...

# Panoramica dell'apparecchio

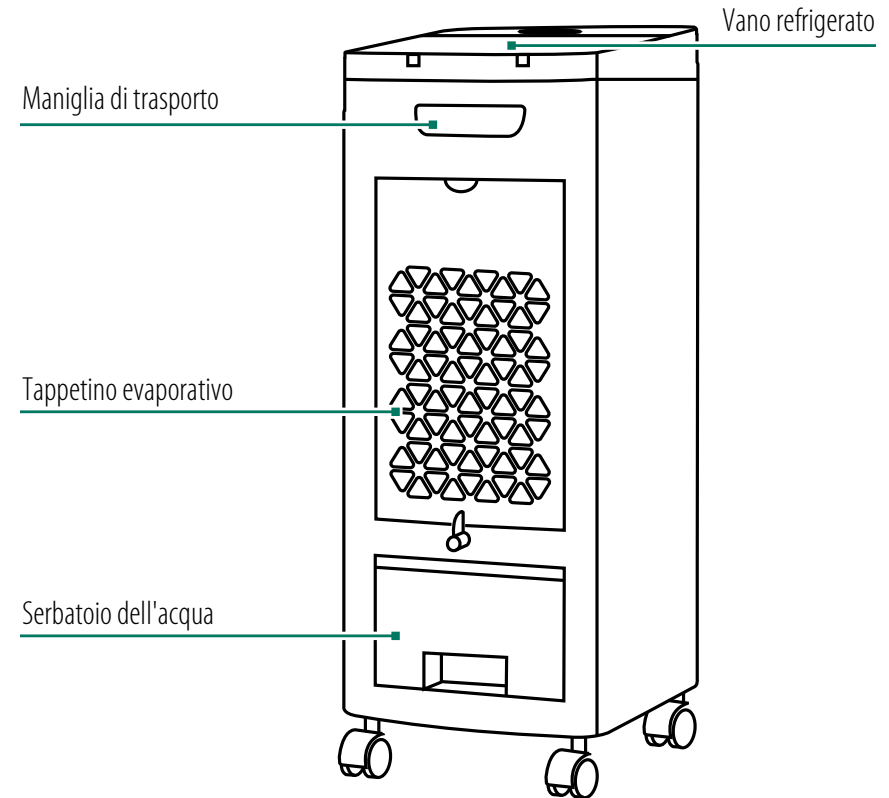
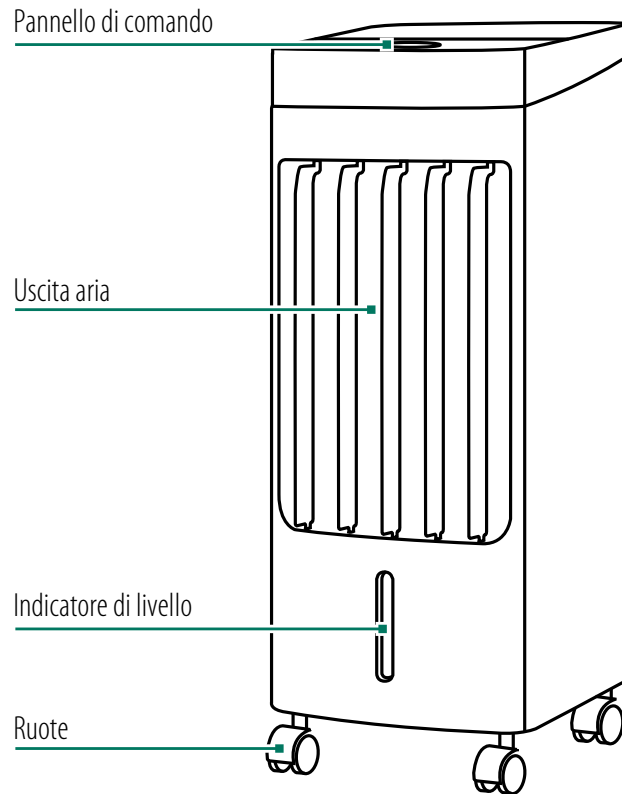
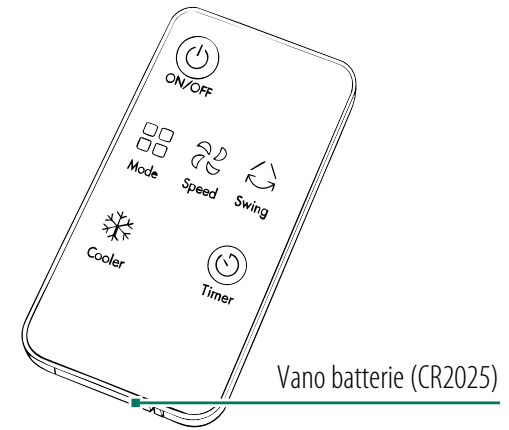
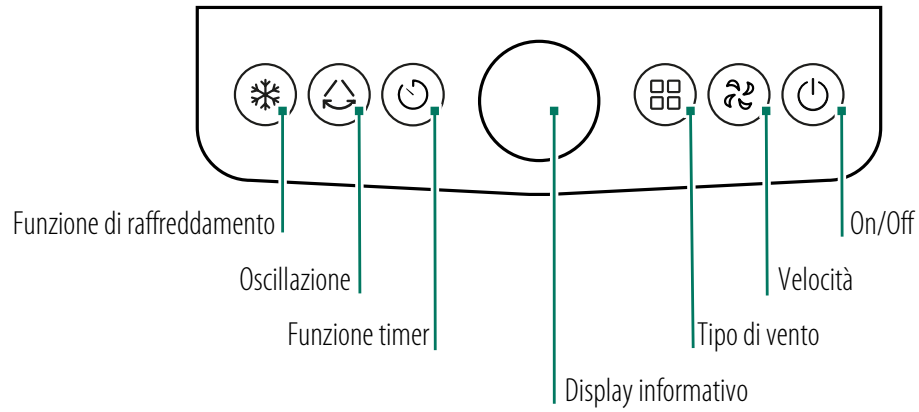

**Negozi ricambi e accessori**

<https://www.trisaelectronics.ch/it/zubehoer/>

# Messa in funzione

## 1. Riempire gli elementi refrigeranti

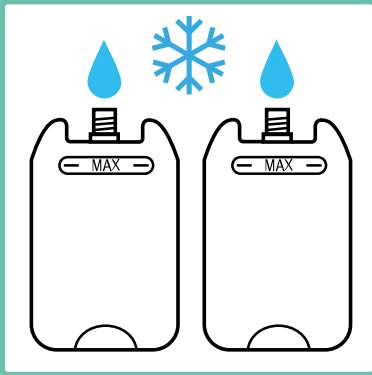

Riempire e congelare gli elementi refrigeranti.

## 2. Posizionamento dell'apparecchio

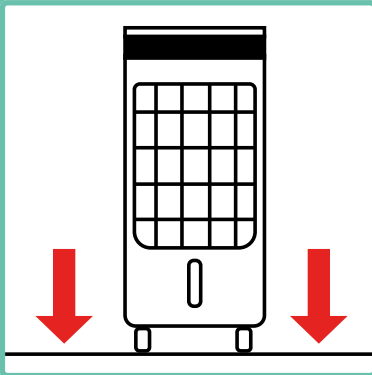

Posizionare l'apparecchio su una superficie piana e livellata.

## 3. Preparare il serbatoio dell'acqua

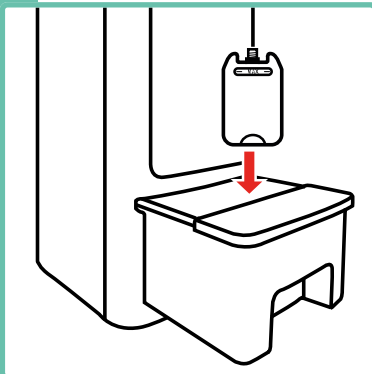

Inserire l'elemento refrigerante nel serbatoio dell'acqua.

## 4. Inserire l'elemento refrigerante

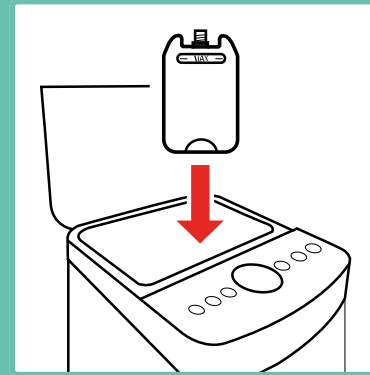

Aprire lo sportello e inserire l'elemento refrigerante nel vano refrigerante.

## 5. Riempire il serbatoio dell'acqua

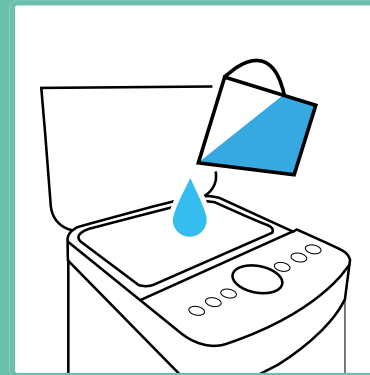

Riempire il serbatoio dell'acqua tramite il vano refrigerante.

! Rispettare il segno MAX.

## 6. Regolare la direzione del vento

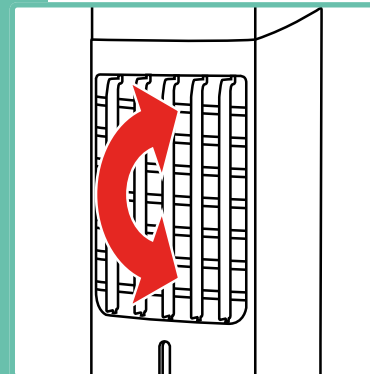

Regolare la direzione del vento verso l'alto/verso il basso regolando le lamelle orizzontali.

i La direzione del vento a sinistra/destra può essere attivata e disattivata tramite il tasto di oscillazione.

# Utilizzo

## 1. Collegare l'apparecchio

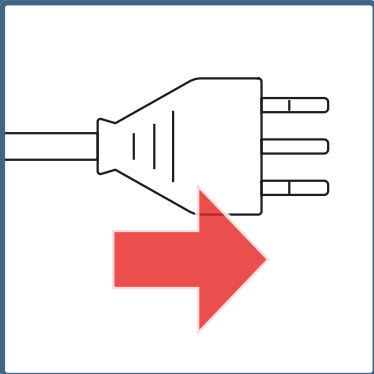

Collegare l'apparecchio.

## 2. Accendere l'apparecchio

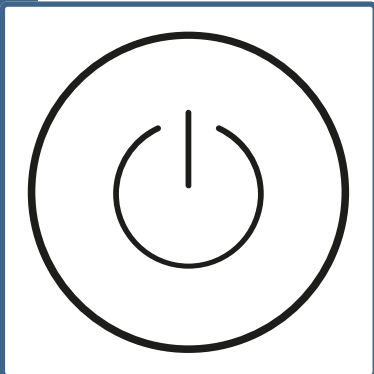

Toccare il pulsante di accensione per avviare il dispositivo.

## 3. Regolazione

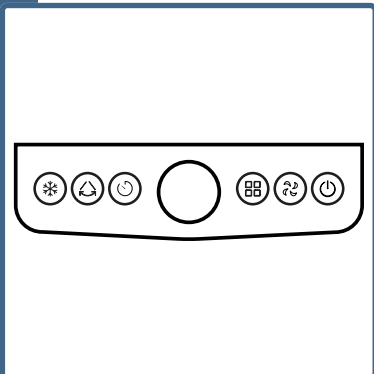

Effettuare le impostazioni desiderate tramite il pannello di controllo

## 4. Velocità

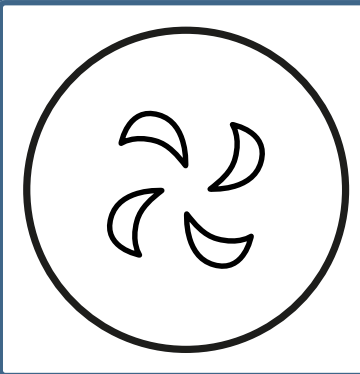

Modificare la velocità del vento toccando il pulsante della velocità.

Velocità del vento:

Bassa

Media

Alta

## 5. Funzione di raffreddamento

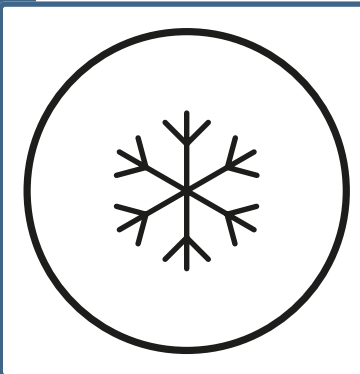

Toccare il pulsante di raffreddamento, è possibile attivare o disattivare la funzione di raffreddamento.

## 6. Modalità vento

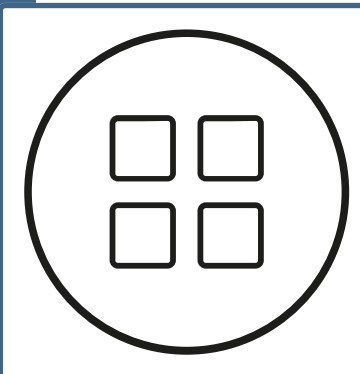

Modificare la modalità vento toccando il pulsante Modalità.

## 7. Oscillazione

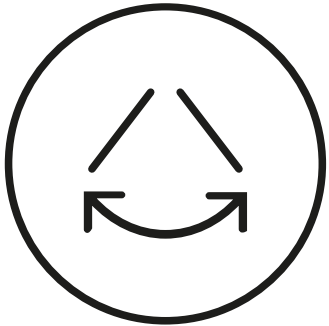

Attivare o disattivare l'oscillazione toccando il tasto Oscillazione.

## 8. Funzione timer

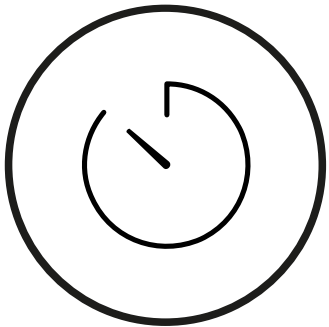

Impostare il tempo di spegnimento dell'apparecchio toccando più volte il tasto Timer. Il tasto alterna tra 1, 2, 4 o 6 ore.

# Dopo l'uso

## 1. Spegner l'apparecchio

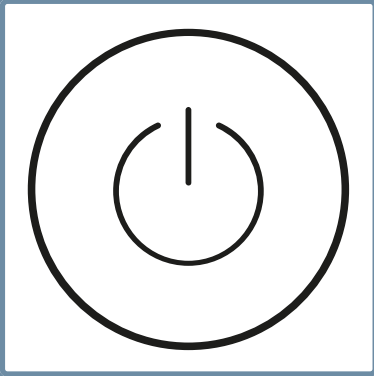

Spegnere l'apparecchio dall'interruttore principale.

## 2. Scollegare

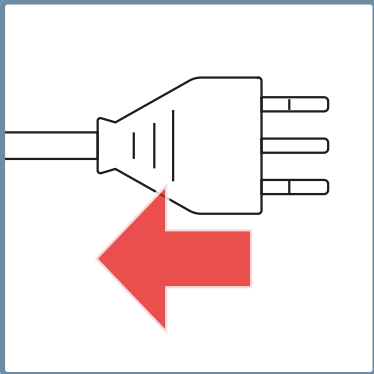

Scollegare la spina di alimentazione.

## 3. Rimuovere gli elementi refrigeranti

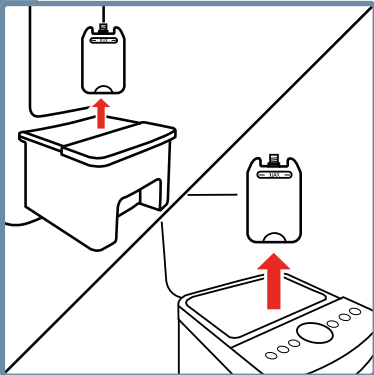

Rimuovere gli elementi refrigeranti dal serbatoio dell'acqua e dal vano refrigerante.

## 4. Pulire l'apparecchio

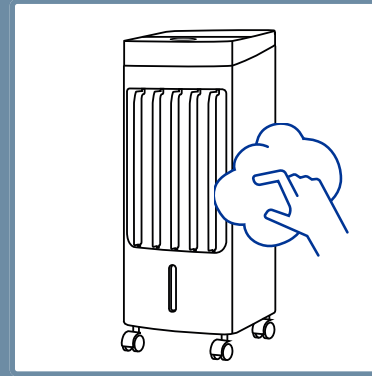

Pulire l'apparecchio, vedere il capitolo "Pulizia".

## 5. Riporre l'apparecchio

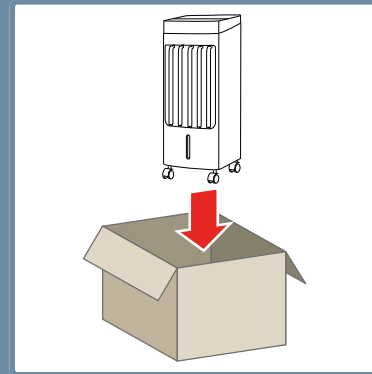

Conservare l'apparecchio in un luogo asciutto e al riparo dalla luce.

# Pulizia

## 1. Pulizia dell'apparecchio

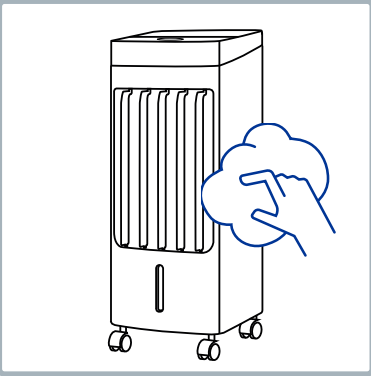

Pulire l'apparecchio con un panno umido.

## 2. Rimuovere il filtro

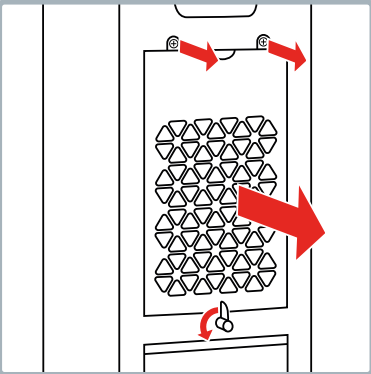

Allentare le viti e rimuovere la griglia del filtro.

## 3. Rimuovere il tappetino evaporativo

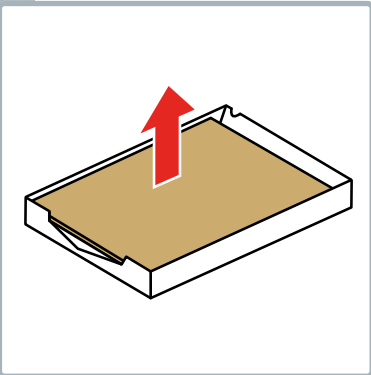

Rimuovere il tappetino evaporativo dalla griglia del filtro.

## 4. Sciacquare il tappetino evaporativo

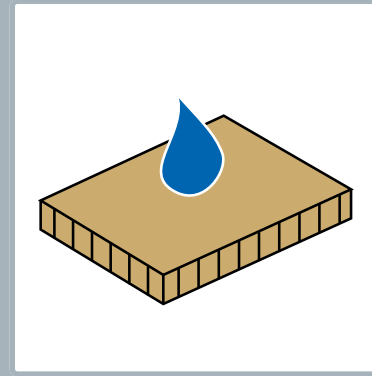

Sciacquare il tappetino evaporativo con acqua tiepida. Lasciare asciugare completamente.

! In caso di sporco, sostituire il tappetino evaporativo.

## 5. Inserire il tappetino evaporativo

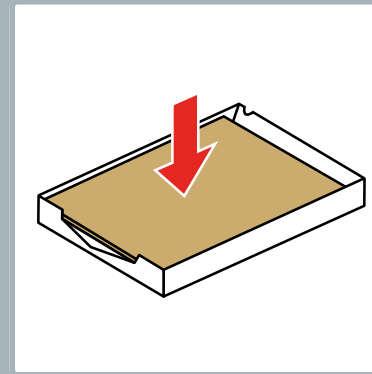

Inserire il tappetino evaporativo nella griglia del filtro.

## 6. Inserire il filtro

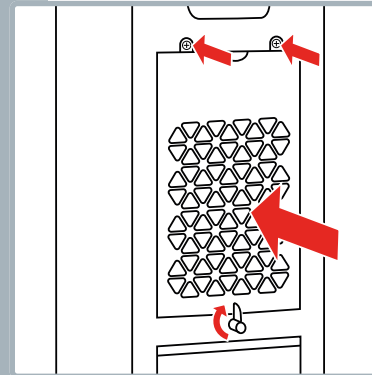

Inserire la griglia del filtro e avvitare saldamente.

## 7. Rimuovere il serbatoio dell'acqua

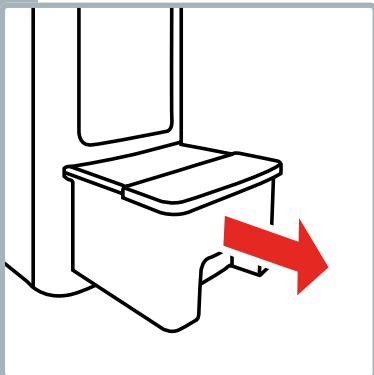

Estrarre il serbatoio dell'acqua.

## 8. Rimuovere la pompa

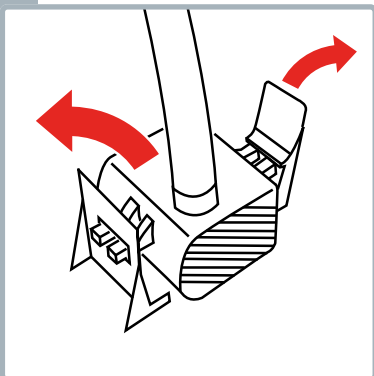

Rimuovere con cautela la pompa dal supporto.

## 9. Sciacquare il serbatoio dell'acqua

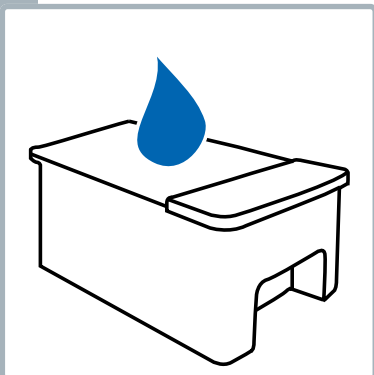

Lavare accuratamente e risciacquare il serbatoio dell'acqua.

## 10. Inserire la pompa

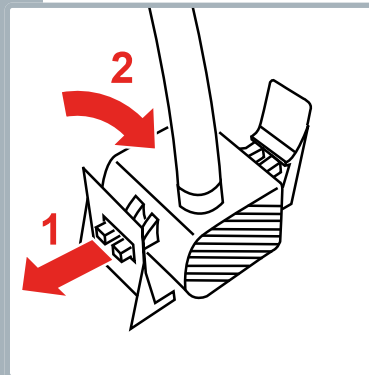

Inserire la pompa nel supporto.

## 11. Inserire il serbatoio dell'acqua

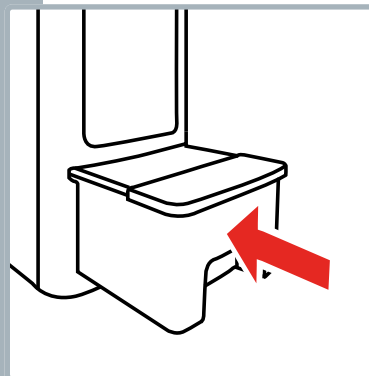

Inserire il serbatoio dell'acqua nell'apparecchio.

# Problemi e cause

<b>Problema/Causa</b>	<b>Soluzione</b>
L'apparecchio non funziona	L'apparecchio è collegato/acceso?
Il flusso d'aria non è freddo?	Nessuna/troppo poca acqua nel serbatoio? Pompa non collegata al tubo flessibile? Elementi di raffreddamento non più freddi?
Il telecomando non funziona	Le batterie sono cariche e inserite correttamente? La distanza dall'apparecchio è eccessiva?

# Informazioni per l'utente



Per questo apparecchio vi offriamo una garanzia di 5 anni dalla data di acquisto. La garanzia prevede la sostituzione o la riparazione di un apparecchio con difetti di materiale o di fabbricazione. Non è possibile sostituire l'apparecchio con uno nuovo né restituirlo con rimborso dell'importo di acquisto. Sono esclusi dalla garanzia l'usura normale, l'uso commerciale, la modifica dello stato originale, i lavori di pulizia, le conseguenze di un uso improprio o di danni causati dall'acquirente o da terzi, i danni dovuti a circostanze esterne o causati dalle batterie. La garanzia presuppone che l'apparecchio difettoso venga inviato a spese dell'acquirente con la scheda di garanzia datata e firmata dal punto vendita o con la ricevuta di acquisto.

## Smaltimento/protezione dell'ambiente

Non smaltire mai questo apparecchio nei rifiuti domestici, ma smaltirlo secondo le norme locali. Rivolgersi esclusivamente ai centri di raccolta ufficiali del comune. Gli apparecchi smaltiti in modo incontrollato possono rilasciare sostanze nocive e avvelenare la catena alimentare, la flora e la fauna. Il punto vendita è tenuto a ritirare i vecchi apparecchi. Rendere immediatamente inutilizzabili gli apparecchi fuori uso. Scollegare la spina di alimentazione e tagliare il cavo di alimentazione.

## Distribuzione

**CH** Trisa Electronics AG  
Kantonsstrasse 121  
CH-6234 Triengen  
info@trisaelectronics.ch  
+41 41 933 00 30

**DE** Ernst Lorch KG  
Bildstockstraße 9  
D-72458 Albstadt  
HG@lorch-gruppe.com  
+49 (7431) 124 200

**AT** SCD Handels GmbH  
Unterhaus 33  
A-2851 Krumbach  
service@trisaelectronics.at  
+43 (2647) 4304070

**BG** Trisa GmbH  
43A, Gorski Patnik Strasse  
BG- 1421 Sofia

**5** YEARS  
GUARANTEE

