

5 YEARS
GUARANTEE

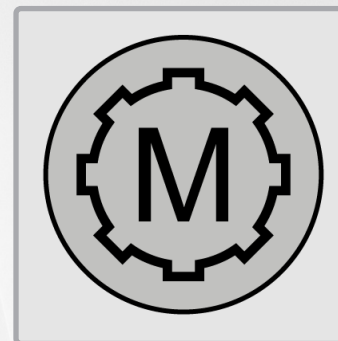

Refroidissement, séchage, mise en marche automatique et d'autres fonctions pratiques.

Utilisation : page 10

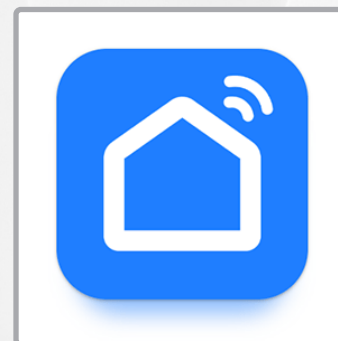

Connecter l'appareil au Wi-Fi et le commander via l'application SmartLife.

Connexion à l'application : page 9

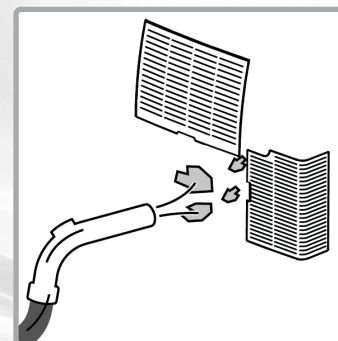

Pour garantir des performances optimales, nettoyer régulièrement l'appareil et le filtre.

Nettoyage : page 14

Bienvenue



**Veillez lire attentivement toutes les informations contenues dans ce mode d'emploi.
Conservez soigneusement le mode d'emploi et transmettez-le aux utilisateurs suivants.
L'appareil ne doit être utilisé que pour l'usage prévu, conformément à ce mode d'emploi.
Respectez les consignes de sécurité. Il est recommandé d'utiliser l'appareil avec un
disjoncteur différentiel (max. 30 mA).**



Conforme aux directives européennes relatives à la sécurité et à la compatibilité électromagnétique.
Nous nous réservons le droit d'apporter des modifications au design, aux équipements et aux caractéristiques techniques, et nous déclinons toute responsabilité en cas d'erreurs.



Boutique de pièces détachées et accessoires
<https://www.trisaelectronics.ch/fr/zubehoer/>

Sommaire

Consignes de sécurité	4	Après l'utilisation	12
Caractéristiques techniques	5	Remplacer les piles	13
Aperçu des appareils	6	Nettoyage	14
Mise en service	7	Vidanger l'eau de condensation	15
Eau de condensation avec tuyau	8	Problèmes et causes	16
Connexion à l'application	9	Informations utilisateur	18
Utilisation	10		

Consignes de sécurité

- Les personnes apportant leur aide lors des travaux d'entretien doivent constamment être surveillées par des techniciens formés.
- Respecter la taille minimale des locaux dans lesquels l'appareil peut être utilisé.
- En cas de suspicion de fuite de fluide frigorigène, éteindre immédiatement l'appareil et aérer la pièce. Le fluide frigorigène est inodore. Ne remettre l'appareil en service qu'une fois qu'il a été contrôlé par une personne disposant d'une attestation de qualification délivrée par un organisme agréé par l'industrie selon les procédures reconnues par l'industrie en matière de manipulation sécurisée des fluides frigorigènes.



AVERTISSEMENT: Utiliser et stocker l'appareil uniquement dans des locaux ne contenant aucune source d'inflammation permanente. Les sources d'inflammation comprennent notamment les flammes nues (p. ex. cuisinières à gaz, bougies, cheminées), les appareils électriques en fonctionnement et les appareils produisant des étincelles.



Ne couvrez pas l'appareil en fonctionnement avec des couvertures, des tissus ou des objets – risque d'incendie !



Ne jamais utiliser à proximité d'eau (baignoire, lavabo, etc.). Ne pas exposer à la pluie / à l'humidité. N'utiliser l'appareil qu'avec les mains sèches ! Si l'appareil tombe dans l'eau, le faire vérifier par un spécialiste avant la prochaine utilisation.

- Ne pulvérisez jamais d'insecticide sur l'appareil, sous peine de l'endommager.
- Ne dirigez jamais directement le flux d'air de l'appareil vers des enfants / des animaux.
- Lire toutes les consignes de sécurité, respecter le mode d'emploi, le conserver et le transmettre aux utilisateurs suivants.

- L'appareil est destiné à un usage domestique et non à un usage commercial. Ne pas utiliser l'appareil à l'extérieur.
- Ne pas jeter avec les ordures ménagères. L'appareil doit être éliminé conformément aux prescriptions locales.
- Si l'appareil est utilisé à des fins autres que celles prévues, mal utilisé ou réparé de manière non conforme, aucune responsabilité ne peut être assumée pour les dommages survenus. Dans ce cas, la garantie est annulée.
- Ne plongez jamais l'appareil dans l'eau ou dans d'autres liquides. Aucun liquide ne doit pénétrer à l'intérieur de l'appareil (risque de court-circuit).
- Vérifiez l'appareil, le cordon d'alimentation et la rallonge avant chaque utilisation afin de détecter d'éventuels dommages. Ne mettez jamais en service des appareils endommagés (y compris les cordons d'alimentation) – faites-les réparer ou remplacer par le fabricant, son service après-vente ou des spécialistes qualifiés. N'ouvrez jamais l'appareil vous-même – risque de blessure !
- Ne pas introduire les doigts ou des objets dans les ouvertures de l'appareil. Ne pas couvrir les ouvertures de l'appareil.
- Évitez d'utiliser l'appareil à proximité de vapeurs inflammables.
- Les enfants ne doivent pas jouer avec l'appareil. Tenir l'appareil et le câble d'alimentation hors de portée des enfants de moins de 8 ans. Ne jamais laisser l'appareil sans surveillance lorsqu'il est en marche. Les matériaux d'emballage (par exemple, les sacs en plastique) ne doivent pas être laissés à la portée des enfants.
- Raccordement au réseau : la tension doit correspondre aux indications figurant sur la plaque signalétique de l'appareil.
- Ne jamais transporter ou tirer l'appareil par le câble d'alimentation. Ne pas plier, coincer ou tirer le câble d'alimentation sur des arêtes vives. Risque de court-circuit en cas de rupture du câble !

- Ne jamais poser/placer l'appareil/le câble de raccordement sur des surfaces chaudes (plaque de cuisson) ou à proximité d'une flamme nue. Ne pas exposer l'appareil à une chaleur intense (sources de chaleur, radiateurs, rayonnement solaire). Éteindre les appareils en feu uniquement avec une couverture anti-feu.
- Ne jamais débrancher la fiche du câble d'alimentation avec les mains humides. Débrancher la fiche secteur en cas de dysfonctionnement pendant l'utilisation, avant de remplir l'appareil, avant de le nettoyer, avant de le déplacer ou après utilisation. La fiche doit rester accessible à tout moment.
- Éteignez les appareils inutilisés / sans surveillance et débranchez la fiche secteur. N'enroulez pas le câble d'alimentation autour de l'appareil.
- N'utilisez l'appareil que sur une surface plane, stable et sèche. Ne le fixez jamais au mur ou au plafond.
- Les enfants à partir de 8 ans et les personnes ayant des capacités physiques, sensorielles ou mentales limitées, un manque d'expérience et de connaissances ne peuvent utiliser l'appareil que s'ils sont surveillés par une personne responsable de leur sécurité ou s'ils ont été formés à l'utilisation sûre de l'appareil et ont compris les dangers associés. Les travaux de nettoyage et d'entretien ne doivent pas être effectués par des enfants sans surveillance.
- Pour des raisons de sécurité, n'utilisez pas d'accessoires non recommandés/vendus par le fabricant.



Avant la mise en service/l'utilisation, lire d'abord le mode d'emploi



Cet appareil nécessite un entretien/un nettoyage régulier. Voir chapitre **Nettoyage**.

Réparations et travaux de service réservés aux techniciens certifiés par un organisme agréé par l'industrie.

Caractéristiques techniques

Réf. 9378.70

12 000 BTU/h	Puissance frigorifique	10 000 BTU/h	Puissance de chauffage	AC 220–240 V / 50 Hz	Tension / Fréquence
6.5 m³/min	Débit d'air maximal	45 W	Puissance absorbée du ventilateur	R290	Réfrigérant
5–35 °C	Plage de température de fonctionnement	390 m³/h	Circulation d'air	≤ 65 dB(A)	Niveau sonore
30–50 m²	Superficie recommandée	42,3 × 34,8 × 69,4 cm	Dimensions (P × L × H)	29 kg	Poids

Consommation

1350 W	Lorsqu'un	2 W	en veille	*12 h	Mode arrêt/veille activé après
---------------	-----------	------------	-----------	--------------	--------------------------------

* en mode veille

Aperçu des appareils

Face avant

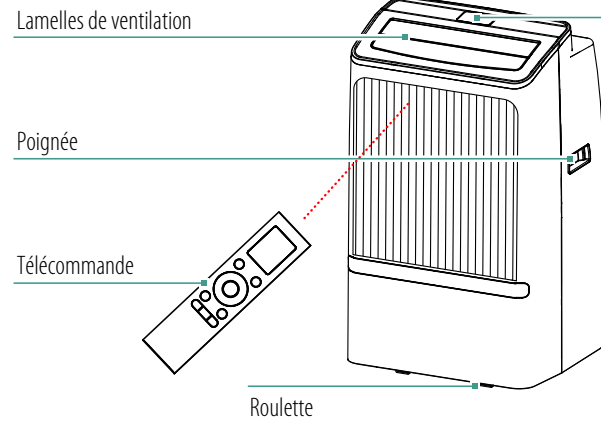

Panneau de commande

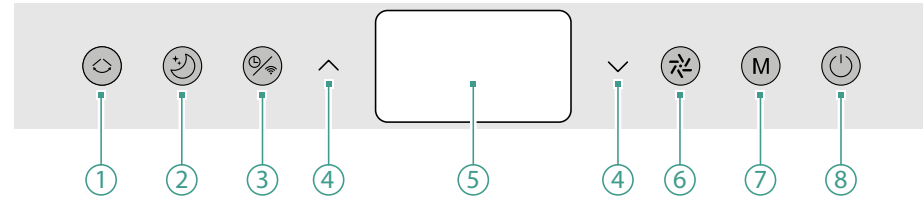

Arrière

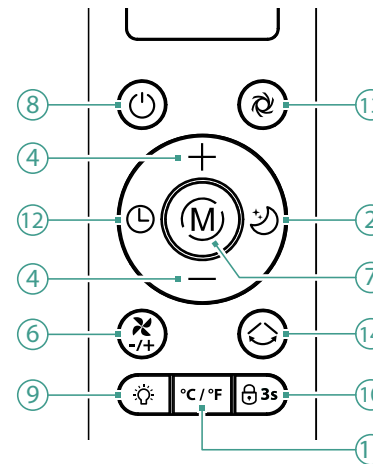
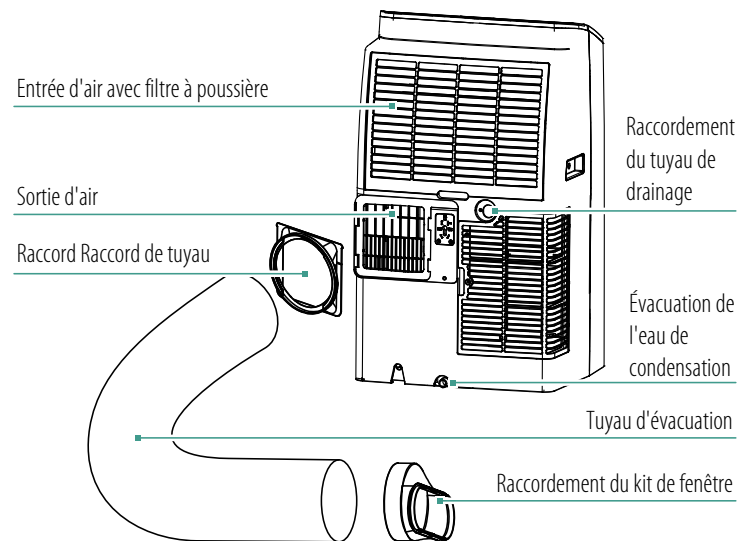

- | | |
|--|---|
| ① Oscillation activée/désactivée
Sécurité enfants : maintenir enfoncé pendant 5 s | ⑧ Interrupteur marche/arrêt |
| ② Mode veille activé/désactivé | ⑨ Activer/désactiver l'affichage |
| ③ Minuterie / Wi-Fi
Réinitialisation du Wi-Fi : maintenir enfoncé pendant 5 s | ⑩ Sécurité enfants |
| ④ Modifier les réglages | ⑪ Commutation
Appuyer plusieurs fois sur la touche
°C/°F/°C |
| ⑤ Écran | ⑫ Minuterie |
| ⑥ Vitesse du ventilateur
3 vitesses de ventilation au choix | ⑬ Puissance de refroidissement max. Activé/Désactivé |
| ⑦ Modes
Séchage / Ventilation /
Refroidissement / Chauffage | ⑭ Oscillation marche/arrêt |

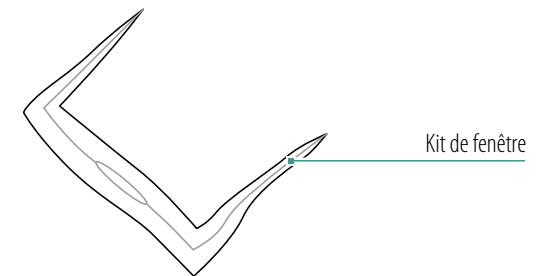
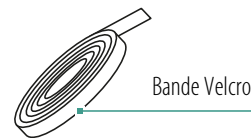

Boutique de pièces détachées et accessoires

<https://www.trisaelectronics.ch/fr/zubehoer/>

Mise en service

1. Choisir le lieu d'installation

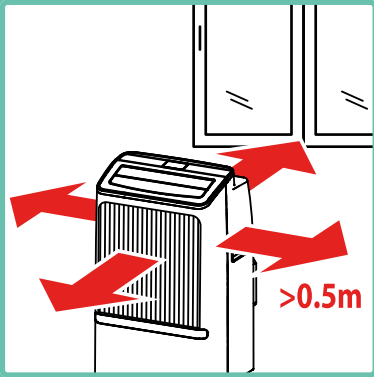

Positionner le climatiseur à proximité d'une fenêtre.

- ! Respecter la distance minimale par rapport aux objets environnants !
- ! La pièce dans laquelle l'appareil sera installé, utilisé et stocké ne doit pas faire moins de 9 m² !
- ! Le laisser reposer en position verticale pendant 24 h afin de laisser le fluide frigorigène descendre dans le système.
- ! Retirer les bandes adhésives de l'appareil.

2. Raccorder le tuyau d'évacuation

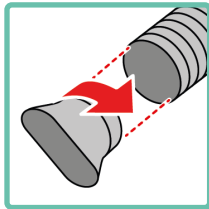
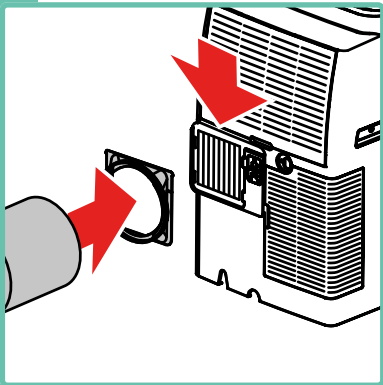

Fixer le raccord sur le tuyau d'évacuation puis le monter sur le climatiseur. Fixer le raccord ovale sur l'autre extrémité du tuyau d'évacuation.

3. Coller la bande velcro

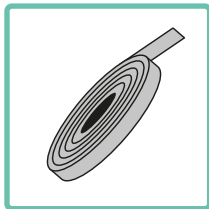
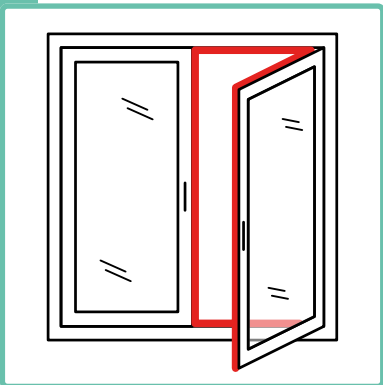

Coller la bande auto-agrippante le long du cadre de la fenêtre/du battant.

4. Étanchéifier la fenêtre

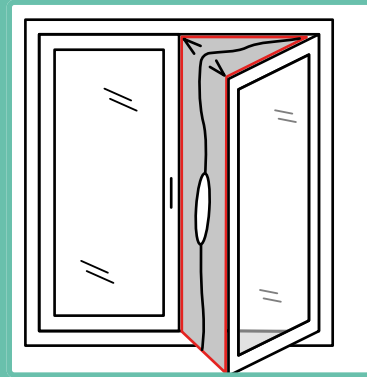

Fixer le kit de fenêtre avec du velcro entre le battant et le cadre de la fenêtre.

5. Mettre en place le tuyau d'évacuation

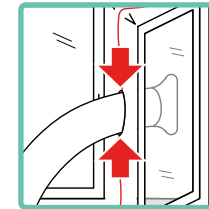
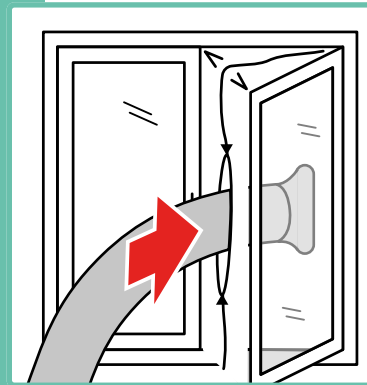

Faire passer le tuyau d'évacuation à travers le kit pour fenêtre et le bloquer avec la fermeture éclair.

6. Insérer les piles

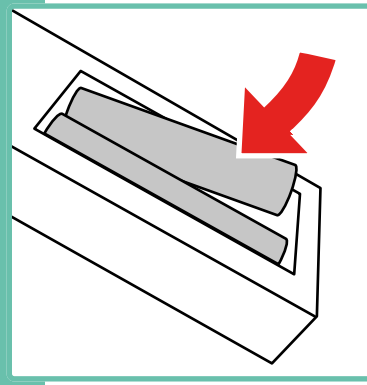

Insérer 2 piles AAA dans la télécommande.

- ! Veiller à la bonne polarité. Insérer des piles de même type et de même charge !

Eau de condensation avec tuyau

i L'eau de condensation collectée est évacuée via le tuyau pour que l'appareil reste en fonctionnement en continu.

1. Retirer le cache

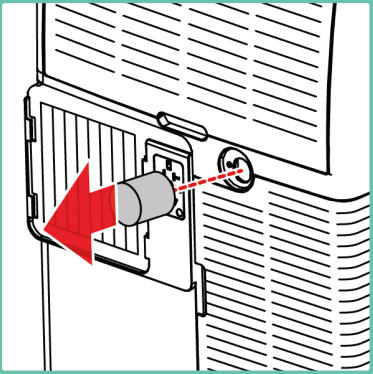

Retirer le cache situé sur le raccord du tuyau de purge.

i Le raccord se trouve à l'arrière de l'appareil.

2. Raccorder le tuyau

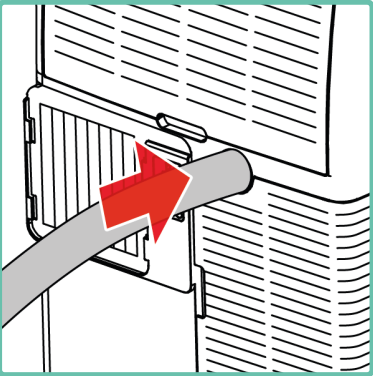

Raccorder le tuyau de purge.

! Veiller au bon raccordement, étanche à l'eau !

3. Installer le tuyau

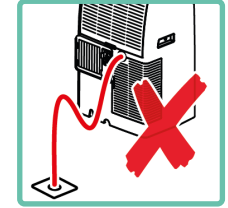
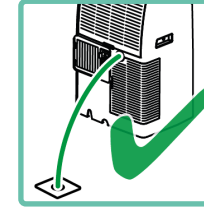
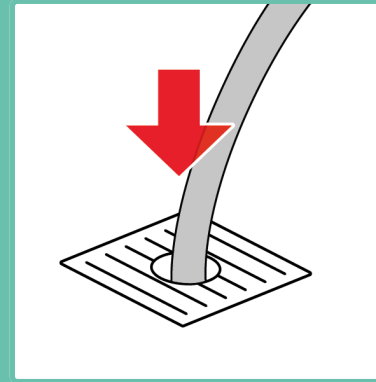

Amener le tuyau vers un écoulement ou un grand récipient.

- ! Toujours l'orienter vers le bas ! Ne pas plonger l'extrémité du tuyau dans l'eau.
- ! Ne pas plier le tuyau !

Connexion à l'application

1. Configurer un appareil mobile



Connecter l'appareil mobile au Wi-Fi.

i Connectez l'appareil mobile au réseau dans lequel il doit être intégré.

! L'appareil ne peut être connecté qu'à un réseau 2,4 GHz.

2. Configurer l'application



Télécharger l'application « SmartLife » et s'enregistrer ou se connecter.

i L'application a besoin d'avoir accès à la position et au Bluetooth. Les deux doivent être activés et autorisés.

3. Activer le Wi-Fi



Maintenez **la touche Timer** enfoncée pendant 5 secondes pour lancer la configuration réseau.

i Pour réinitialiser la configuration réseau, appuyez à nouveau pendant 5 secondes.

4. Ajouter l'appareil

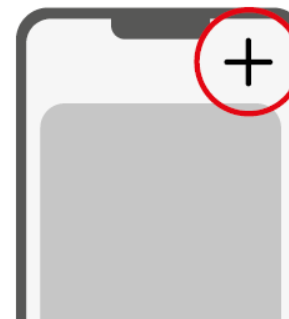

Ajouter un nouvel appareil dans l'application.

i Il est possible que l'appareil apparaisse immédiatement dans la zone d'accueil de l'application et puisse être ajouté directement. Dans le cas contraire, un nouvel appareil peut être ajouté en haut à droite.

5. Sélectionner l'appareil

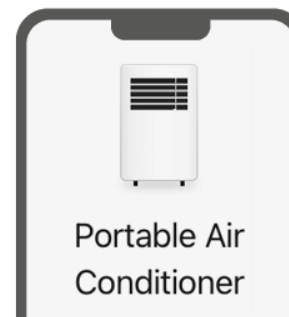

Sélectionner le type d'appareil correspondant dans la liste.

! Le symbole de l'appareil affiché dans l'application peut différer de l'apparence réelle de votre appareil.

6. Terminer la configuration



Suivre les instructions de l'application et saisir les données d'accès de votre réseau si elles vous sont demandées.

i Une fois la connexion établie, le symbole du Wi-Fi sur l'appareil se met à clignoter.

Utilisation

1. Brancher

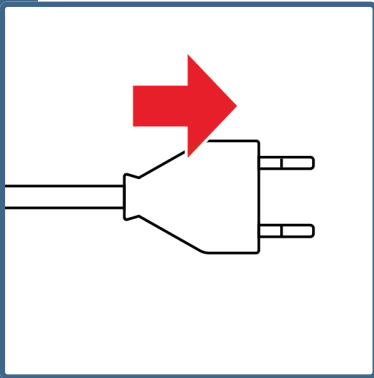

Brancher la fiche secteur.

! La tension secteur doit correspondre aux indications sur la plaque signalétique.

2. Mise en marche

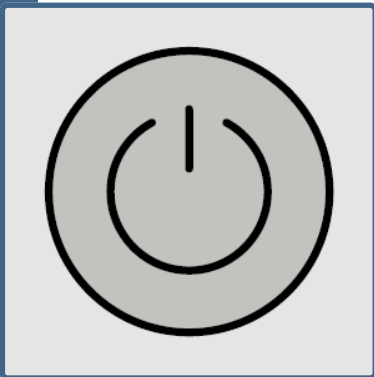

Appuyer sur le bouton **Power** pour mettre en marche l'appareil.

3. Réglage

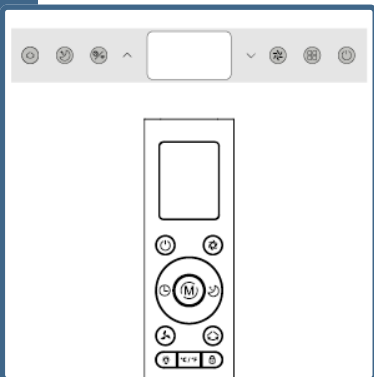

Procéder aux réglages souhaités via le panneau de commande ou la télécommande.

4. Mode

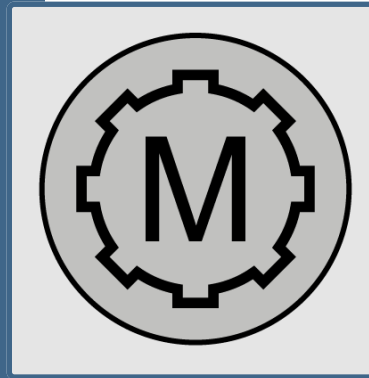

Changer de mode en appuyant sur le bouton **Mode**.

Modes :

ventilation, refroidissement, déshumidification, chauffage

i En mode de déshumidification, la vitesse du ventilateur passe automatiquement à Lente et la température cible ne peut pas être réglée.

5. Vitesse

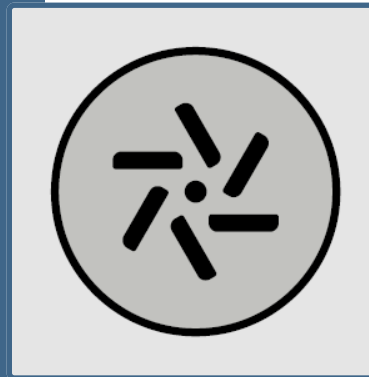

En mode de ventilation/de refroidissement, la vitesse du ventilateur peut être modifiée en appuyant sur le bouton « Speed ».

Vitesses :

**Lent
Moyen
Rapide**

6. Température cible

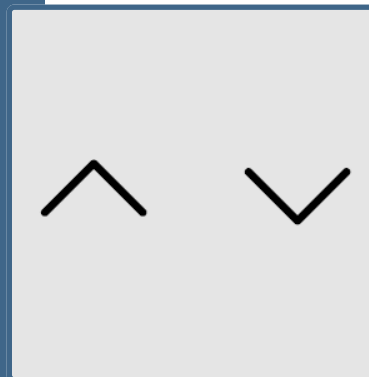

En mode refroidissement et en mode chauffage, la température de consigne peut être modifiée en appuyant sur la touche "**Up/Down**".

Plage de température :
16 °C - 32 °C

! En mode chauffage, la température de consigne doit être supérieure à la température ambiante.

7. Minuterie



Lorsque l'appareil est en marche : appuyer sur le bouton **Timer** puis appuyer sur les boutons **Up/Down** pour régler le laps de temps avant la mise à l'arrêt de l'appareil.

Lorsque l'appareil est à l'arrêt : appuyer sur le bouton **Timer** puis appuyer sur les boutons **Up/Down** pour régler le laps de temps avant la mise en marche de l'appareil.

i La minuterie peut être réglée entre **1 et 24 h**.

i Régler la minuterie sur **00** ou appuyer sur le bouton **Power** pour désactiver la minuterie.

8. Mode veille



En mode de refroidissement, le mode veille peut être activé en appuyant sur le bouton **Sleep**.

i En mode veille, la température cible augmente de 1 °C par heure. Après deux heures, la température cible reste inchangée.

9. Oscillation

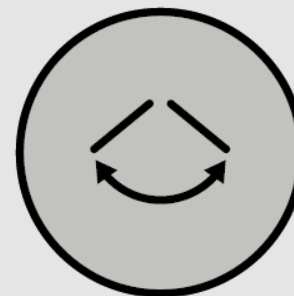

Activer/désactiver l'oscillation

i Maintenez enfoncé pendant 5 secondes pour activer/désactiver la sécurité enfants.

Après l'utilisation

1. Éteindre l'appareil

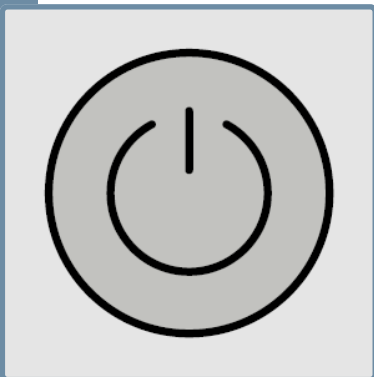

Appuyer sur le bouton **Power** pour éteindre l'appareil.

2. Débrancher l'appareil

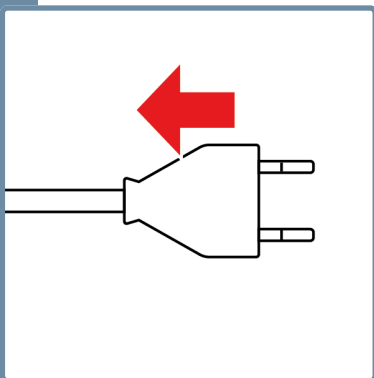

Débrancher la fiche secteur.

3. Retirer le tuyau d'évacuation

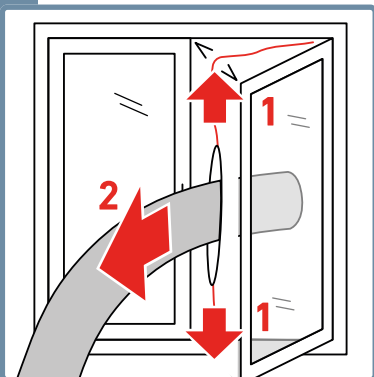

Ouvrir les fermetures éclair et retirer le tuyau d'évacuation.

4. Vidanger l'eau de condensation

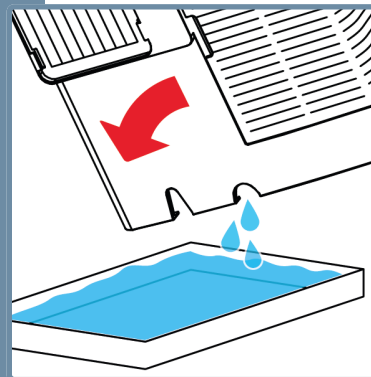

Vidanger l'eau de condensation résiduelle de l'appareil.
Voir chapitre **Vidanger l'eau de condensation**.

5. Nettoyer l'appareil

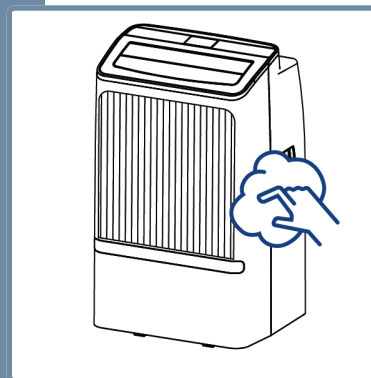

Nettoyer l'appareil entièrement. Voir chapitre **Nettoyage**.

6. Stocker l'appareil

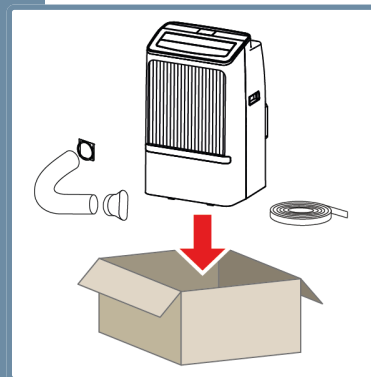

Conserver l'appareil ainsi que le tuyau d'évacuation et le kit pour fenêtre dans un environnement bien ventilé, sec et non corrosif dans un lieu sécurisé en intérieur.
! Stocker l'appareil impérativement en position verticale.

Remplacer les piles

1. Ouvrir le logement des piles

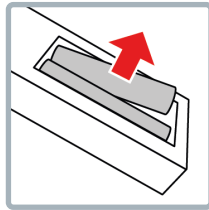
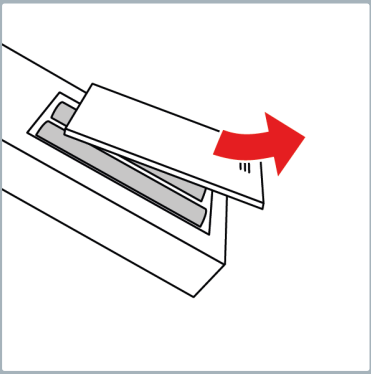

Ouvrir le logement des piles et retirer les anciennes piles.

2. Insérer les piles

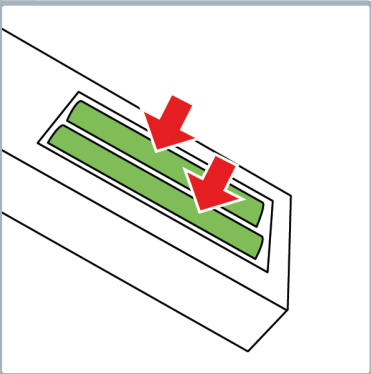

Insérer 2 piles AAA dans la télécommande.

! Veiller à la bonne polarité. Insérer des piles de même type et de même charge !

3. Fermer le logement des piles

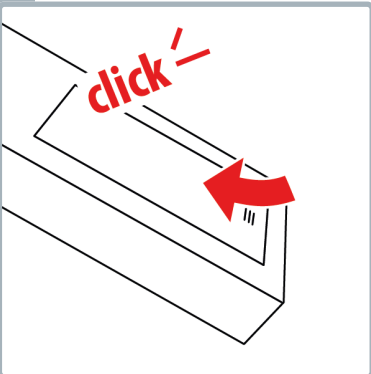

Mettre en place le cache de sorte que le logement des piles se ferme parfaitement et de façon audible.

Nettoyage

1. Éteindre l'appareil

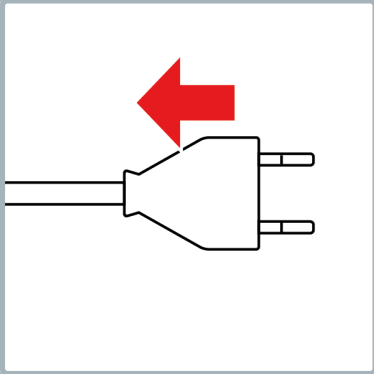

Éteindre l'appareil et attendre qu'il s'immobilise puis le débrancher.

- ! Si l'appareil doit être repositionné, il doit être déplacé avec beaucoup de prudence afin d'éviter tout débordement d'eau.

2. Retirer le filtre antipoussière

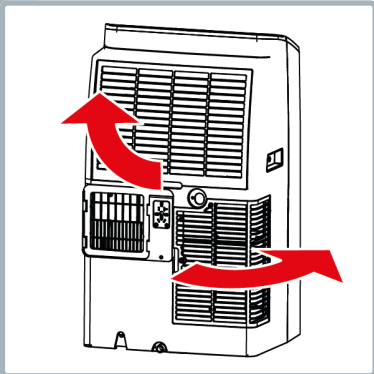

Retirez les filtres à poussière de leurs supports.

- ! Ne pas toucher l'intérieur de l'appareil. Risque de blessure au niveau des lamelles coupantes.

3. Aspirer le filtre antipoussière

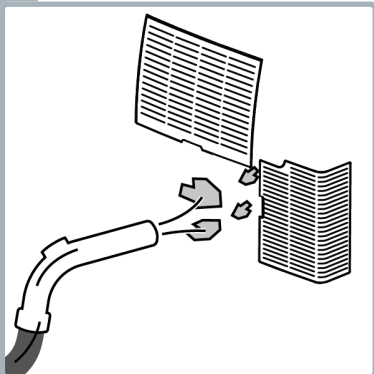

Aspirer le filtre à poussière à l'aide d'un aspirateur.

4. Rincer le filtre antipoussière

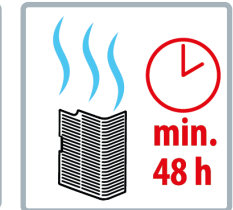
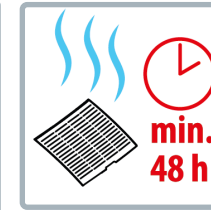
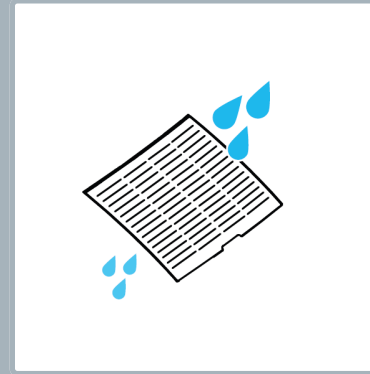

Retournez les deux filtres à poussière et rincez-les à l'eau courante par l'envers.

- ! N'utilisez ni savon ni brosse !

5. Mettre en place le filtre antipoussière

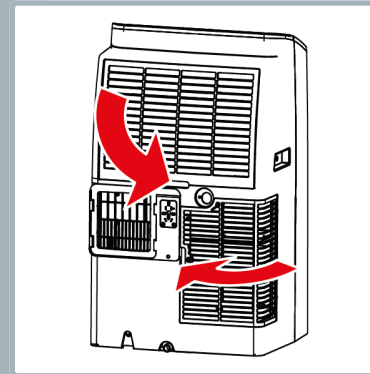

Installez les deux filtres à poussière sur l'appareil.

i Les filtres à poussière sont correctement positionnés lorsqu'ils s'enclenchent de manière audible et par complémentarité de forme.

- ! Ne jamais mettre l'appareil en marche ni l'utiliser sans filtres à poussière !

6. Essuyer l'appareil

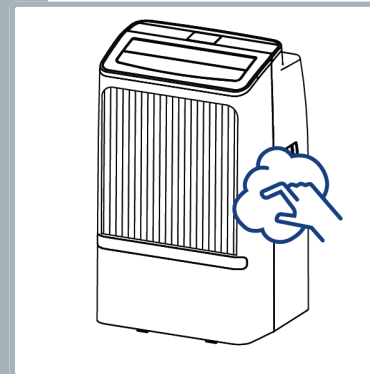

Essuyez la surface de l'appareil avec un chiffon humide et laissez sécher.

- ! N'utilisez pas de produits nettoyants abrasifs ni d'éponges abrasives.

Vidanger l'eau de condensation

1. Éteindre l'appareil

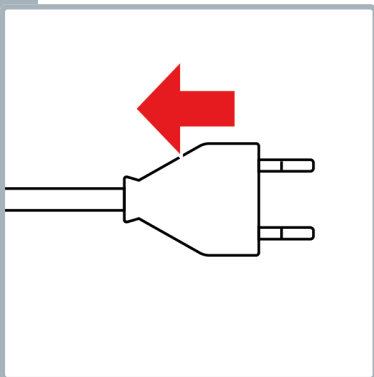

Éteindre l'appareil et attendre qu'il s'immobilise puis le débrancher.

! Si l'appareil doit être repositionné, il doit être déplacé avec beaucoup de prudence afin d'éviter tout débordement d'eau.

2. Positionner le bac

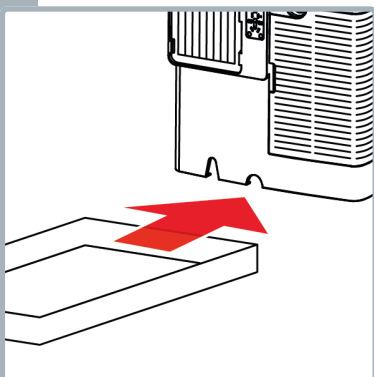

Placer un bac sous l'évacuation d'eau de condensation.

! Veiller à ce que le bac offre une contenance suffisante.

3. Ouvrir l'évacuation

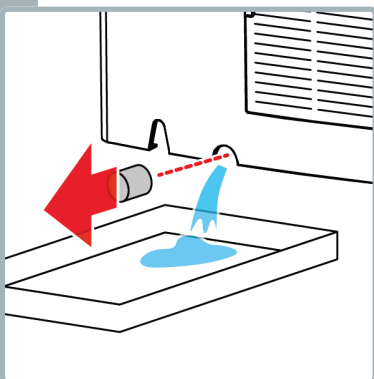

Retirer le cache situé sur l'évacuation d'eau de condensation.

! Attention : l'eau s'écoule immédiatement de l'évacuation. S'assurer que le bac est correctement positionné sous l'évacuation.

4. Incliner légèrement l'appareil

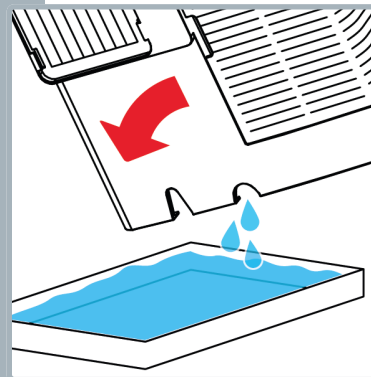

Incliner l'appareil avec précaution et seulement légèrement pour que l'intégralité de l'eau s'écoule entièrement.

i À titre d'alternative, raccorder le tuyau de purge pour faciliter la vidange.

5. Fermer l'évacuation

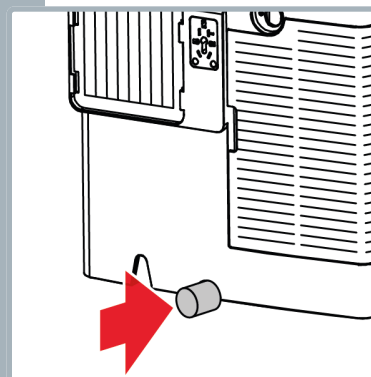

Remonter le cache et s'assurer qu'il soit mis en place de façon étanche.

! Fermer l'évacuation à temps si le bac devait s'avérer trop petit pour collecter l'ensemble de l'eau.

Problèmes et causes



Problème/cause	Solution
L'appareil ne fonctionne pas	L'appareil est-il branché ? L'eau de condensation a-t-elle été vidangée ? (Voir chapitre Vidanger l'eau de condensation). La température ambiante correspond-elle à la plage de température de service ?
L'appareil fonctionne à puissance réduite	Le filtre antipoussière est-il propre ? (Voir chapitre Nettoyage .) Le tuyau d'évacuation est-il bloqué ? Y a-t-il des fenêtres et des portes ouvertes ? Le mode correct et la température de consigne sont-ils réglés ?
L'appareil perd de l'eau	Eau de condensation non vidangée avant le transport/le stockage/le déplacement ? Tuyau de purge pas raccordé de façon étanche ou plié ?
Niveau sonore accru et anormal	L'appareil est-il posé de façon stable et sur un sol plat ? Pièces desserrées sur l'appareil ?
La puissance frigorifique décline	Possible fuite de fluide frigorigène. Contactez le service après-vente de Trisa Electronics.

Affichages sur l'écran

Solution

E1, E2, E3

Présence d'un problème électronique. Éteindre l'appareil, attendre qu'il s'immobilise puis le débrancher. Remettre l'appareil en service après 3 min. Contactez notre service après-vente si le problème devait persister.

FT

Le réservoir d'eau de condensation est plein. Vidanger l'eau de condensation (voir chapitre **Vidanger l'eau de condensation**).

Informations utilisateur



Cet appareil est couvert par une garantie de 5 ans à compter de la date d'achat. La garantie couvre le remplacement ou la réparation d'un appareil présentant des défauts de matériaux ou de fabrication. Le remplacement par un nouvel appareil ou le remboursement du prix d'achat n'est pas possible. Sont exclus de la garantie l'usure normale, l'utilisation commerciale, la modification de l'état d'origine, les travaux de nettoyage, les conséquences d'une mauvaise utilisation ou d'un endommagement par l'acheteur ou des tiers, les dommages dus à des circonstances extérieures ou causés par les piles. La garantie suppose que l'appareil défectueux soit renvoyé aux frais de l'acheteur, accompagné de la carte de garantie datée et signée par le point de vente ou de la facture d'achat.



Points de collecte sur www.quefairedemesdechets.fr
Privilégiez la réparation ou le don de votre appareil !

Élimination/protection de l'environnement

Ne jetez jamais cet appareil avec les ordures ménagères, mais éliminez-le conformément aux réglementations locales. Renseignez-vous uniquement auprès des points de collecte officiels de votre commune et utilisez-les. Les appareils éliminés de manière incontrôlée peuvent libérer des substances nocives et contaminer la chaîne alimentaire, la flore et la faune. Votre point de vente est tenu de reprendre les anciens appareils. Rendez immédiatement inutilisables les appareils hors d'usage. Débranchez la fiche secteur et coupez le câble d'alimentation.

Distribution

CH Trisa Electronics AG
Kantonsstrasse 121
CH-6234 Triengen
info@trisaelectronics.ch
+41 41 933 00 30

DE Ernst Lorch KG
Bildstockstraße 9
D-72458 Albstadt
HG@lorch-gruppe.com
+49 (7431) 124 200

AT SCD Handels GmbH
Unterhaus 33
A-2851 Krumbach
service@trisaelectronics.at
+43 (2647) 4304070

BG Trisa GmbH
43A, rue Gorski Patnik
BG- 1421 Sofia

5 YEARS
GUARANTEE

