

Puesta en servicio  
Página: 7

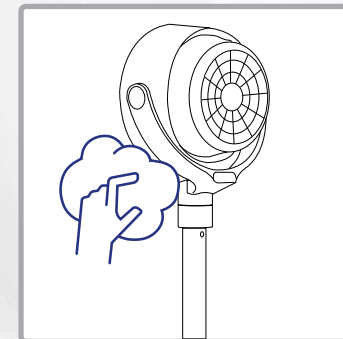

Limpieza  
Página: 10

# Bienvenidos



**Lea toda la información que se incluye en este manual de instrucciones. Guarde cuidadosamente el manual de instrucciones y entrégueselo a los usuarios posteriores. El dispositivo solo debe utilizarse para el fin previsto, de acuerdo con estas instrucciones. Tenga en cuenta las instrucciones de seguridad. Lo mejor es utilizar el dispositivo con un interruptor diferencial (máx. 30 mA).**



**Tienda de repuestos y accesorios**

<https://www.trisaelectronics.ch/en/zubehoer/>

# Índice

**Indicaciones de seguridad** 4

**Datos técnicos** 5

**Descripción del dispositivo** 6

**Puesta en servicio** 7

**Aplicación** 8

**Cambiar la pila** 10

**Limpieza** 10

**Problemas y causas** 11

**Información para el usuario** 12

# Indicaciones de seguridad



No cubra el aparato durante el funcionamiento con mantas, paños u otros objetos – ¡peligro de incendio!

- Nunca pulverice insecticida directamente sobre el aparato, ya que podría dañarlo.
- No dirija nunca el flujo de aire del aparato directamente hacia niños / animales.
- Lea todas las instrucciones de seguridad, siga las instrucciones de uso, guárdelas y entréguelas a los siguientes usuarios.
- El aparato está destinado al uso doméstico, no al uso comercial. No utilice el aparato al aire libre.
- No es basura doméstica. El aparato debe desecharse de acuerdo con las normas locales.
- Lo mejor es utilizar el aparato con un interruptor diferencial (máx. 30 mA).
- Si el aparato se utiliza de forma indebida, se maneja incorrectamente o se repara de forma inadecuada, no se asumirá ninguna responsabilidad por los daños que puedan producirse. En este caso, se perderá el derecho a la garantía.
- No sumergir nunca el aparato en agua u otros líquidos. No debe entrar líquido en el interior del aparato (riesgo de cortocircuito).
- Compruebe que el aparato, el cable de alimentación y el cable alargador no presenten daños antes de cada uso. No utilice nunca aparatos dañados (incluido el cable de alimentación); haga que los repare o sustituya el fabricante, su servicio técnico o personal cualificado. No abra nunca el aparato usted mismo, ya que existe riesgo de lesiones.
- No introduzca los dedos ni objetos en las aberturas del aparato. No cubra las aberturas del aparato.
- Se debe evitar el uso del aparato en entornos con vapores inflamables.
- Los niños no deben jugar con el aparato. Mantenga el aparato y el cable de alimentación fuera del alcance de los niños menores de 8 años. No deje el aparato sin vigilancia mientras esté en funcionamiento. El material de embalaje (por ejemplo, bolsas de plástico) no debe estar al alcance de los niños.
- Conexión a la red: la tensión debe corresponder a la indicada en la placa de características del aparato.
- Nunca transporte ni tire del aparato por el cable de alimentación. No doble, pellizque ni tire del cable de alimentación por bordes afilados. ¡Peligro de cortocircuito por rotura del cable!
- Nunca coloque el aparato o el cable de conexión sobre superficies calientes (placa de cocina) ni cerca de fuego abierto. No exponga el aparato a calor intenso (fuentes de calor, radiadores, radiación solar). Apague los aparatos en llamas solo con una manta ignífuga.
- Nunca desconecte el enchufe del cable de alimentación con las manos húmedas. Desconecte el enchufe de la red eléctrica en caso de averías durante el uso, antes de rellenar, antes de limpiar, antes de cambiar de ubicación o después del uso. El enchufe debe permanecer accesible en todo momento.
- Apague los aparatos que no se utilicen o que estén desatendidos y desenchufe el cable de alimentación. No enrolle el cable de alimentación alrededor del aparato.
- Utilice el aparato únicamente sobre una superficie plana, estable y seca. No lo fije nunca a la pared ni al techo.
- No utilice ni conecte el aparato a un temporizador o a un interruptor con mando a distancia.
- Los niños a partir de 8 años y las personas con capacidades físicas, sensoriales o mentales limitadas, así como con falta de experiencia y conocimientos, solo pueden utilizar el aparato si están supervisados por una persona responsable de su seguridad o si se les ha enseñado el uso seguro del aparato y han

comprendido los peligros asociados al mismo. Los niños no deben realizar trabajos de limpieza y mantenimiento sin supervisión.

- Por motivos de seguridad, no utilice accesorios no recomendados o vendidos por el fabricante.

# Datos técnicos

**N.º de artículo: 9384.43**

<b>220-240 V CA 50/60 Hz</b>	Tensión de entrada	<b>0,76 (m<sup>3</sup>/min)/W</b>	Eficiencia	<b>Aprox. 1,5 m</b>	Longitud del cable
<b>29,3 x 17,5 x 90</b>	Dimensiones (cm)	<b>3,8 kg</b>	Peso	<b>54 dB(A)</b>	Nivel de ruido
<b>4,97 m/s</b>	Velocidad máxima del aire	<b>17,71 m<sup>3</sup>/min</b>	Caudal máximo		

## **Potencia absorbida**

<b>23,4 W</b>	Si un	<b>0,25 W</b>	En modo de espera	<b>7,779 kWh/a</b>	Consumo estacional de energía
---------------	-------	---------------	-------------------	--------------------	-------------------------------

# Descripción del dispositivo

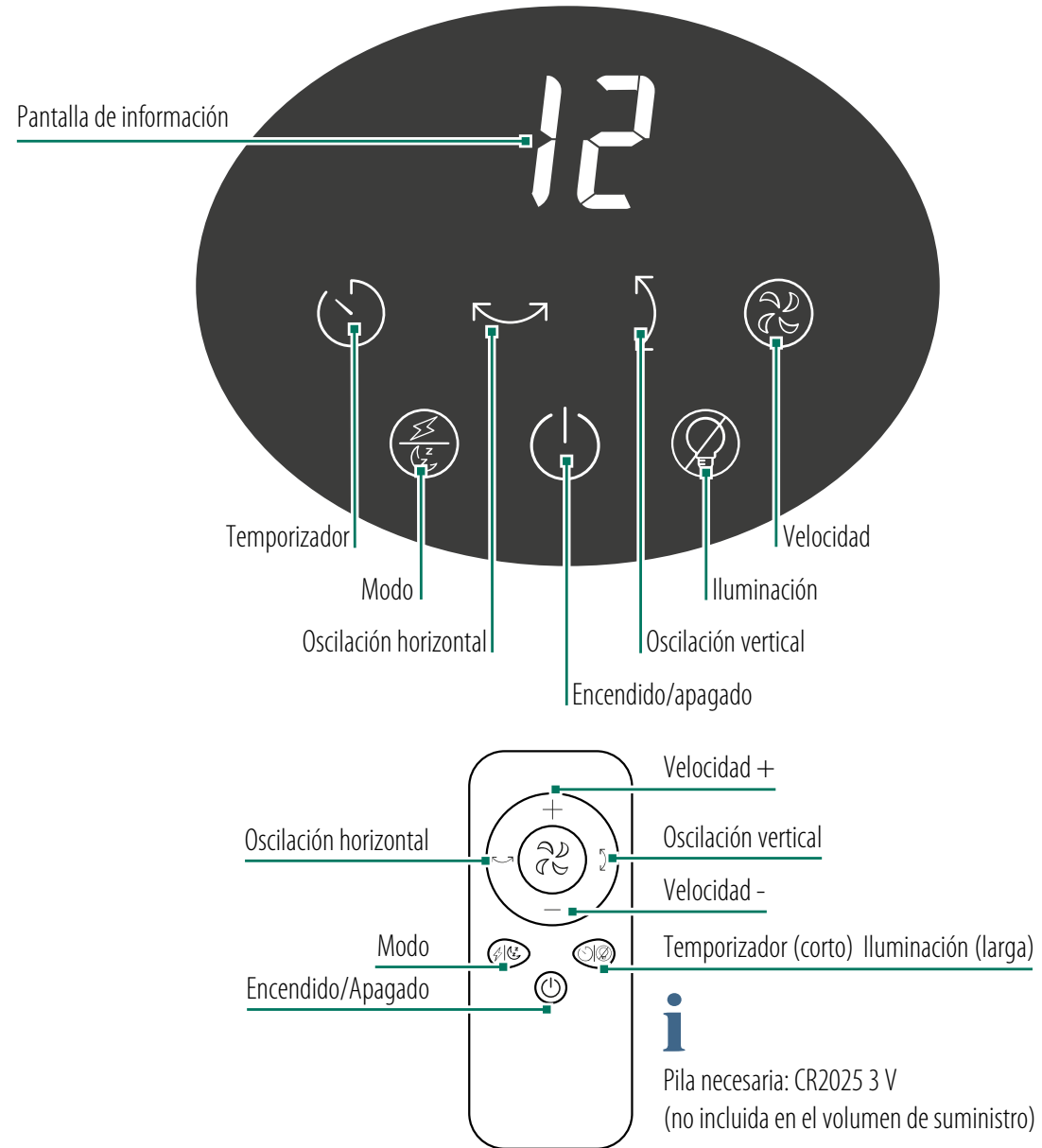
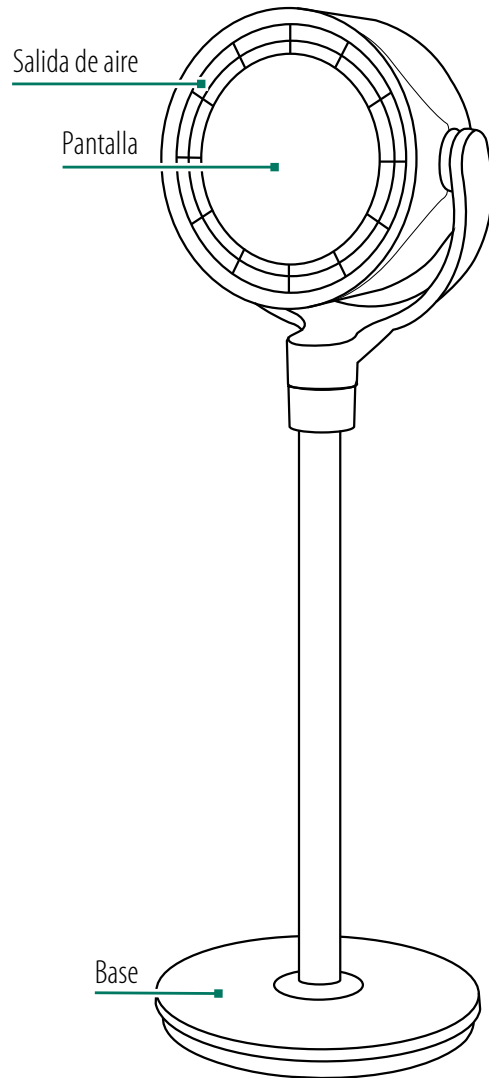

Tienda de repuestos y accesorios  
<https://www.trisaelectronics.ch/en/zubehoer/>

# Puesta en servicio

## 1. Base del dispositivo

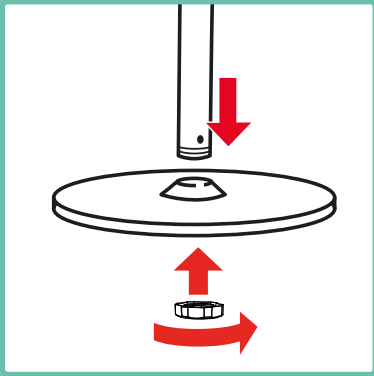

Introduzca el tubo a través de la base del aparato y atorníllelo.

## 2. Tubo intermedio

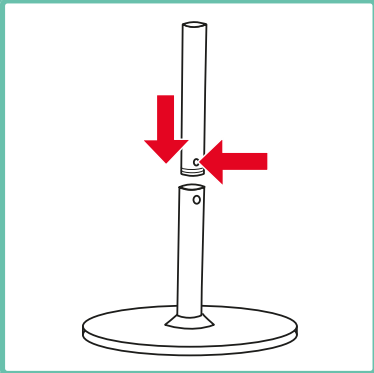

Introduzca el tubo intermedio y gírelo hasta que encaje.

**i** Omita este paso si desea utilizar el ventilador como ventilador de mesa.

## 3. Cabezal del ventilador

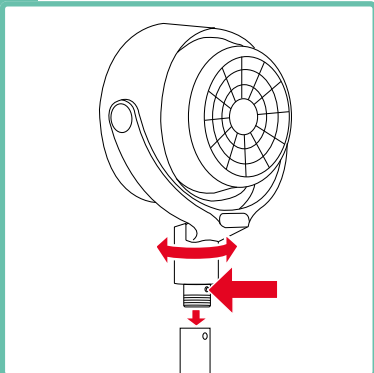

Encaje el cabezal del ventilador y gírelo hasta que encaje.

# Aplicación

## 1. Enchufar el dispositivo

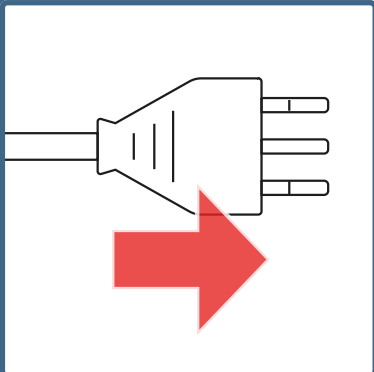

Enchufar el aparato.

## 2. Encender el dispositivo

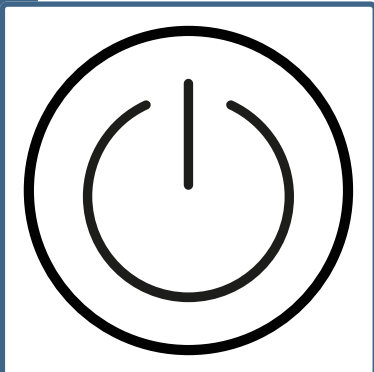

Encienda el dispositivo a través de la pantalla.

## 3. Seleccionar la velocidad del ventilador

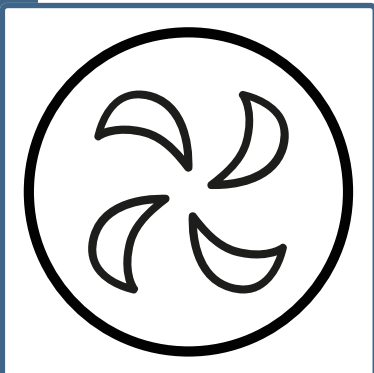

Seleccione una velocidad del ventilador (1-12) pulsando repetidamente. También se puede regular con los botones +/- del mando a distancia.

## 4. Ajustar la oscilación vertical

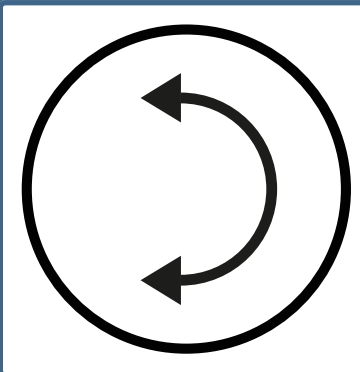

Seleccione uno de los 3 modos:

U1 = 30°

U2 = 60°

U3 = 120°

## 5. Ajustar la oscilación horizontal

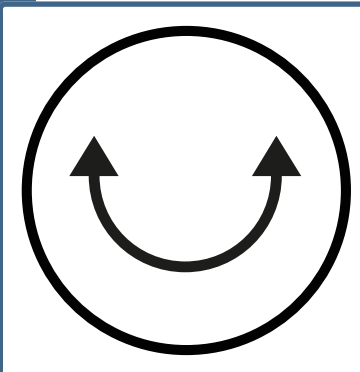

Seleccione uno de los tres modos.

L1 = 60°

L2 = 90°

L3 = 120°

## 6. Seleccionar iluminación

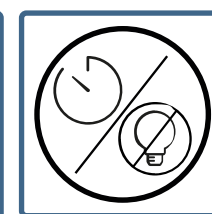
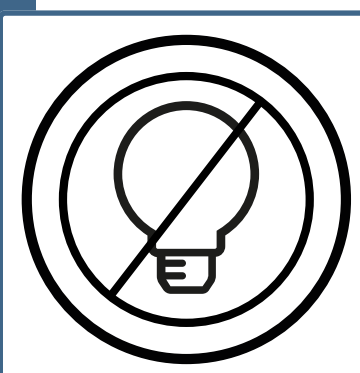

1x = encender la luz decorativa de color

2x = apagar la pantalla

3x = volver a encender la pantalla

**i** Pulse primero 3 s en el mando a distancia para acceder a las funciones.

## 7. Ajustar el temporizador de apagado

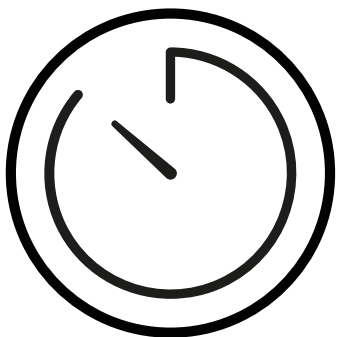

Pulse varias veces para seleccionar un temporizador de apagado de 1 a 8 horas.

**i** Cuando el temporizador esté activado, vuelva a pulsar para mostrar el tiempo restante.

## 8. Seleccionar modo turbo/noche

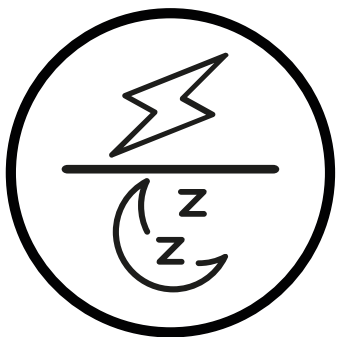

1 vez = velocidad máxima del ventilador  
2x = Activar modo nocturno

**i** En el modo nocturno, el aparato funciona de forma silenciosa y suave, sin iluminación de la pantalla. La pantalla muestra: --

# Cambiar la pila

## 1. Abrir el compartimento de la batería

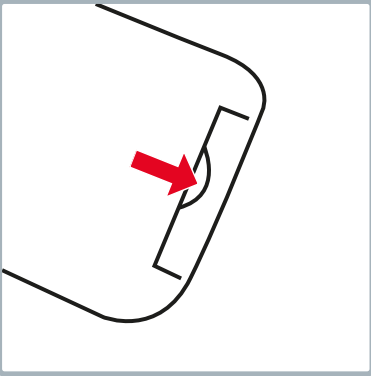

Abrir el compartimento de la batería

## 2. Cambiar la pila

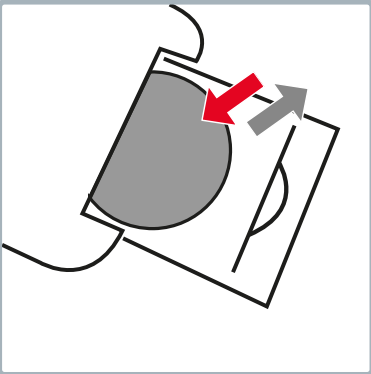

Pila necesaria: CR2025 3 V  
(no incluida en el volumen de suministro)

## 3. Cerrar el compartimento de la pila

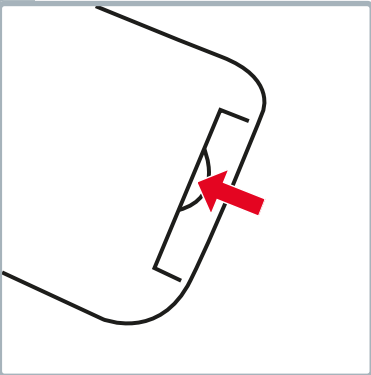

Cerrar el compartimento de la pila

# Limpieza

## 4. Limpiar la superficie

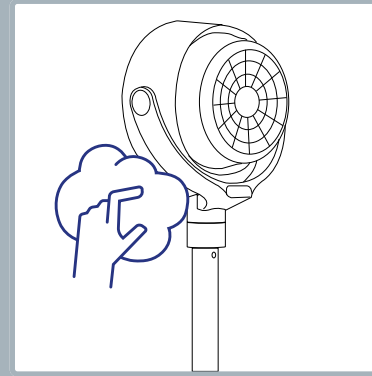

Limpiar la superficie del aparato con un paño húmedo y dejar secar.

**i**

No utilice productos de limpieza abrasivos ni esponjas.

# Problemas y causas

Problema/Causa	Solución
El dispositivo no se inicia	¿Está asegurada la alimentación eléctrica? ¿Se ha seleccionado una intensidad de viento?
El ventilador se mueve durante el funcionamiento	¿Está colocado sobre una superficie plana? ¿Se ha comprobado el montaje correcto?
Flujo de aire escaso/débil	¿Ha seleccionado una velocidad del viento baja?
El ventilador vibra y hace ruido	¿Está colocado sobre una superficie plana? ¿Hay algún objeto en la entrada/salida de aire? ¿Está bien atornillada la pala del rotor? ¿Está bien atornillada la cubierta del ventilador?
El mando a distancia no funciona	¿Se ha agotado la batería? ¿La pantalla se encuentra en el campo de visión del sensor infrarrojo del mando a distancia?

# Información para el usuario



Este dispositivo tiene una garantía de 5 años a partir de la fecha de compra. La garantía cubre la sustitución o reparación de cualquier dispositivo que presente defectos de material o fabricación. No es posible el cambio por un aparato nuevo ni la devolución con reembolso del importe de la compra. Quedan excluidos de la garantía el desgaste normal, el uso comercial, la modificación del estado original, los trabajos de limpieza, las consecuencias de un manejo inadecuado o los daños causados por el comprador o terceros, los daños debidos a circunstancias externas o causados por las pilas. La garantía presupone que el aparato defectuoso se envíe a cargo del comprador junto con la tarjeta de garantía fechada y firmada por el punto de venta o con el recibo de compra.

## Eliminación/protección del medio ambiente

No deseche nunca este aparato con la basura doméstica, sino de acuerdo con la normativa local. Consulte y utilice únicamente los puntos de recogida oficiales de su municipio. Los aparatos desechados de forma incontrolada pueden liberar sustancias nocivas y contaminar la cadena alimentaria, la flora y la fauna. Su punto de venta está obligado a aceptar la devolución de aparatos antiguos. Inutilice inmediatamente los aparatos que ya no utilice. Desenchufe el cable de alimentación y córtelo.

## Distribución

**CH** Trisa Electronics AG  
Kantonsstrasse 121  
CH-6234 Triengen  
info@trisaelectronics.ch  
+41 41 933 00 30

**DE** Ernst Lorch KG  
Bildstockstraße 9  
D-72458 Albstadt  
HG@lorch-gruppe.com  
+49 (7431) 124 200

**AT** SCD Handels GmbH  
Unterhaus 33  
A-2851 Krumbach  
service@trisaelectronics.at  
+43 (2647) 4304070

**BG** Trisa GmbH  
43A, calle Gorski Patnik  
BG- 1421 Sofia

**5** YEARS  
GUARANTEE

