

**5** YEARS  
GUARANTEE

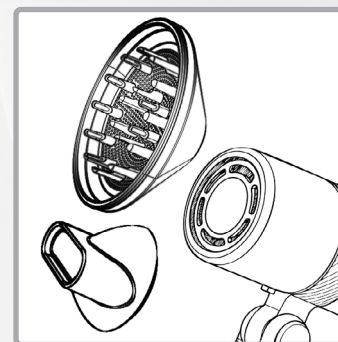

Fixer l'embout et sélectionner  
la température :  
page 7

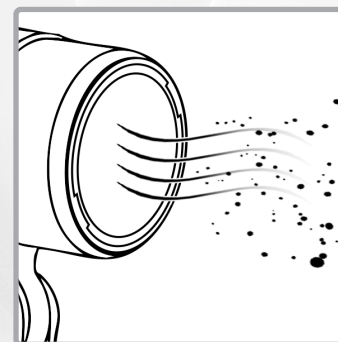

Nettoyer l'appareil, enlever la  
poussière :  
page 8

# Bienvenue



**Veillez lire attentivement toutes les informations contenues dans ce mode d'emploi.  
Conservez soigneusement le mode d'emploi et transmettez-le aux utilisateurs suivants.  
L'appareil ne doit être utilisé que pour l'usage prévu, conformément à ce mode d'emploi.  
Respectez les consignes de sécurité. Il est recommandé d'utiliser l'appareil avec un  
disjoncteur différentiel (max. 30 mA).**



Conforme aux directives européennes relatives à la sécurité et à la compatibilité électromagnétique.  
Nous nous réservons le droit d'apporter des modifications au design, aux équipements et aux caractéristiques techniques, et nous déclinons toute responsabilité en cas d'erreurs.



**Boutique de pièces détachées et accessoires**  
<https://www.trisaelectronics.ch/fr/zubehoer/>

# Sommaire

**Consignes de sécurité** 4

**Caractéristiques techniques** 5

**Description de l'appareil** 6

**Utilisation** 7

**Nettoyage** 8

**Problèmes et causes** 9

**Informations utilisateur** 10

# Consignes de sécurité

- Lire toutes les consignes de sécurité, respecter le mode d'emploi, le conserver et le transmettre aux utilisateurs suivants.
- Les enfants à partir de 8 ans et les personnes ayant des capacités physiques, sensorielles ou mentales limitées, un manque d'expérience et de connaissances ne peuvent utiliser l'appareil que s'ils sont surveillés par une personne responsable de leur sécurité ou s'ils ont été formés à l'utilisation sûre de l'appareil et ont compris les dangers associés. Les travaux de nettoyage et d'entretien ne doivent pas être effectués par des enfants sans surveillance.
- Ne pas jeter avec les ordures ménagères. L'appareil doit être éliminé conformément aux prescriptions locales.
- Si l'appareil est utilisé à des fins autres que celles prévues, mal utilisé ou réparé de manière non conforme, aucune responsabilité ne peut être assumée pour les dommages survenus. Dans ce cas, la garantie est annulée.
- Vérifiez l'appareil, le cordon d'alimentation et la rallonge avant chaque utilisation afin de détecter d'éventuels dommages. Ne mettez jamais en service des appareils endommagés (y compris les cordons d'alimentation) – faites-les réparer ou remplacer par le fabricant, son service après-vente ou des spécialistes qualifiés. N'ouvrez jamais l'appareil vous-même – risque de blessure !
- Ne pas introduire les doigts ou des objets dans les ouvertures de l'appareil. Ne pas couvrir les ouvertures de l'appareil.
- Évitez d'utiliser l'appareil à proximité de vapeurs inflammables.
- Les enfants ne doivent pas jouer avec l'appareil. Tenir l'appareil et le câble d'alimentation hors de portée des enfants de moins de 8 ans. Ne jamais laisser l'appareil sans surveillance lorsqu'il est en marche. Les matériaux d'emballage (par exemple, les sacs en plastique) ne doivent pas être laissés à la portée des enfants.
- Raccordement au réseau : la tension doit correspondre aux indications figurant sur la plaque signalétique de l'appareil.
- Ne jamais transporter ou tirer l'appareil par le câble d'alimentation. Ne pas plier, coincer ou tirer le câble d'alimentation sur des arêtes vives. Risque de court-circuit en cas de rupture du câble !



Ne jamais utiliser à proximité d'eau (baignoire, lavabo, etc.). Ne pas exposer à la pluie / à l'humidité. N'utiliser l'appareil qu'avec les mains sèches ! Si l'appareil tombe dans l'eau, le faire vérifier par un spécialiste avant la prochaine utilisation.

- Ne jamais poser/placer l'appareil/le câble de raccordement sur des surfaces chaudes (plaque de cuisson) ou à proximité d'une flamme nue. Ne pas exposer l'appareil à une chaleur intense (sources de chaleur, radiateurs, rayonnement solaire). Éteindre les appareils en feu uniquement avec une couverture anti-feu.
- Ne jamais débrancher la fiche du câble d'alimentation avec les mains humides. Débrancher la fiche secteur en cas de dysfonctionnement pendant l'utilisation, avant de remplir l'appareil, avant de le nettoyer, avant de le déplacer ou après utilisation. La fiche doit rester accessible à tout moment.
- Éteignez les appareils inutilisés / sans surveillance et débranchez la fiche secteur. N'enroulez pas le câble d'alimentation autour de l'appareil.
- N'utilisez l'appareil que sur une surface plane, stable et sèche. Ne le fixez jamais au mur ou au plafond.
- Cet appareil est destiné à un usage domestique, et non à un usage professionnel.
- Ne pas utiliser / raccorder l'appareil à une minuterie ou à un interrupteur télécommandé.
- Pour des raisons de sécurité, n'utilisez pas d'accessoires non recommandés/vendus par le fabricant.



**Classe de protection II (double isolation) :** Cet appareil est conforme à la classe de protection II (double isolation). Aucune mise à la terre / aucun contact de protection n'est requis.

# Caractéristiques techniques

Réf. 1066.47, réf. 1066.87

100 - 240 V  
50 / 60 Hz

Tension d'entrée

3

Niveaux de chaleur

env. 2 m

Longueur de câble

II

Classe de protection

2

Niveaux de soufflerie

## Puissance absorbée

900 - 1000 W

En fonctionnement

0,5 W

À l'arrêt

-

Arrêt/mode veille actif  
après...

# Description de l'appareil

Embout concentrateur

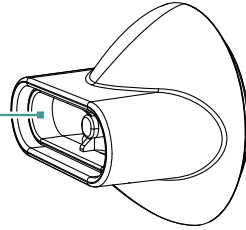

Diffuseur 1066.87

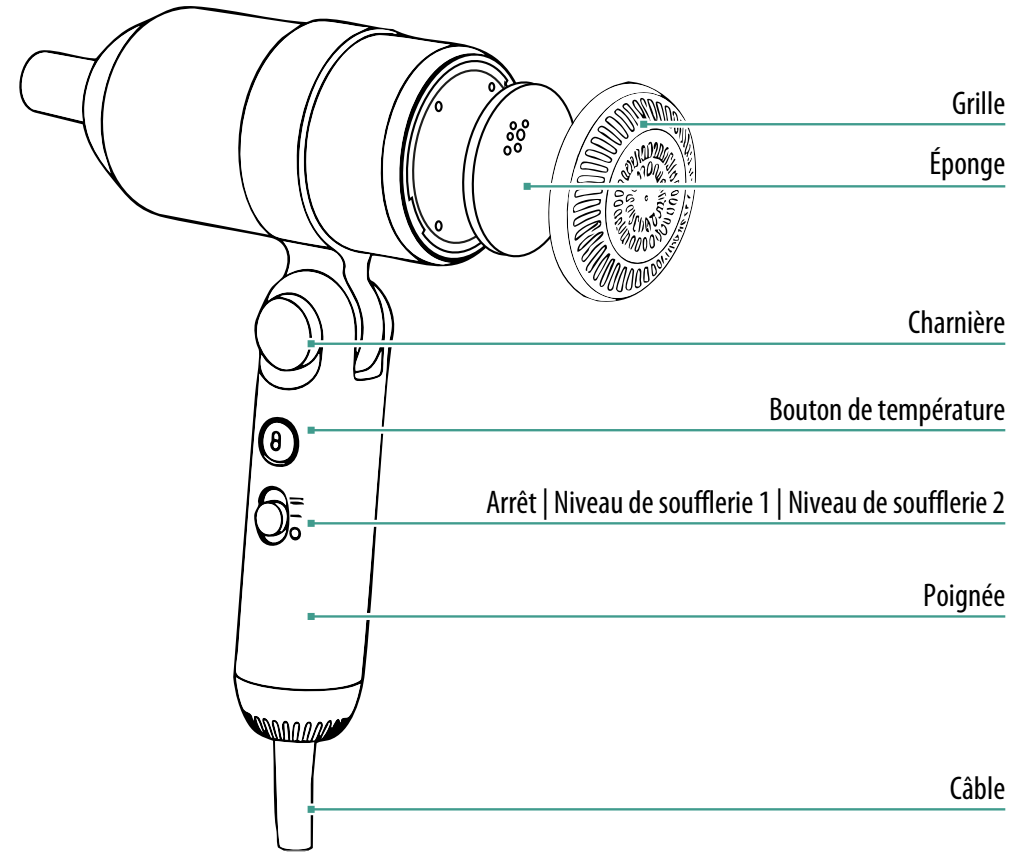
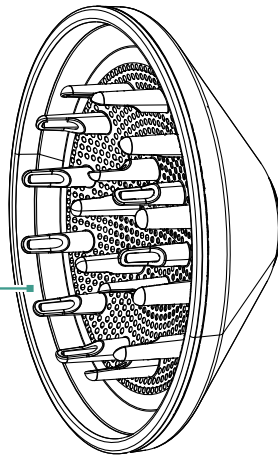

Boutique de pièces détachées et accessoires

<https://www.trisaelectronics.ch/fr/zubehoer/>

# Utilisation



Commencer par lire les consignes de sécurité !



Ne pas utiliser l'appareil à proximité d'une baignoire ou d'autres récipients remplis d'eau, et ne pas le manipuler avec les mains mouillées ou humides.

## 1. Sélectionner l'embout

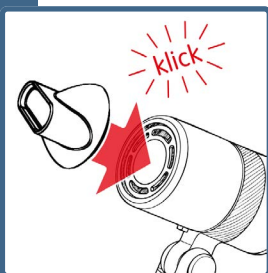

**Embout concentrateur :** pour lisser, coiffer et sécher les cheveux rapidement.

**Diffuseur :** pour sécher les boucles, apporter plus de volume et réduire les frisottis.

## 2. Brancher

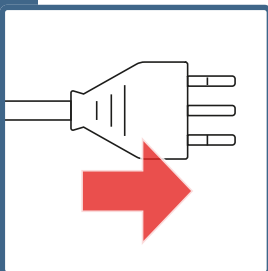

Brancher la fiche secteur.

! La tension secteur doit correspondre aux indications figurant sur la plaque signalétique.

## 3. Mettre en marche

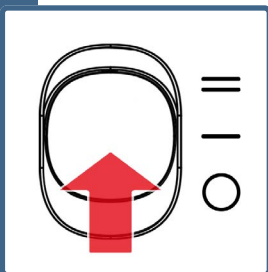

Pour mettre le sèche-cheveux en marche, pousser le bouton marche/arrêt sur I ou II.

## 4. Régler la température

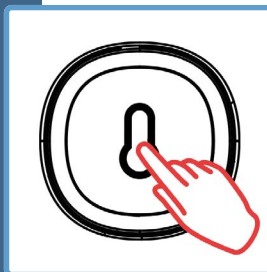

Appuyer de façon répétée sur le bouton pour changer de mode de température.



Ne jamais mettre l'appareil en marche sans la grille.

Ne pas utiliser de spray coiffant quand le sèche-cheveux est en marche.

ATTENTION : risque de brûlure ! Les embouts deviennent chauds.

Si l'appareil devient trop chaud, il s'éteint automatiquement. L'appareil peut être remis en marche manuellement une fois qu'il a complètement refroidi.



La LED s'allume en bleu : courant d'air froid



Variations des couleurs : variation de température toutes les 5 secondes (froid, tiède, chaud)



La LED s'allume en violet : courant d'air tiède



La LED s'allume en rose : courant d'air très chaud

## 5. Éteindre

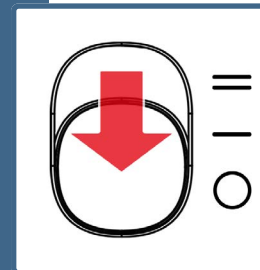

Pour éteindre le sèche-cheveux, pousser le bouton marche/arrêt sur 0.

## 6. Débrancher

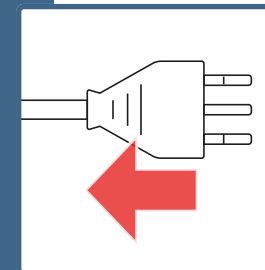

Débranchez la fiche secteur.

! Laissez l'appareil refroidir complètement.

# Nettoyage

**i** Selon les besoins, ou dès que de la poussière ou des cheveux s'accumulent sur l'appareil.

## 1. Démontez l'embout

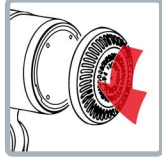
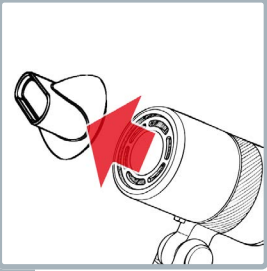

Démontez l'embout concentrateur ou le diffuseur, l'éponge et la grille.

## 2. Nettoyez l'éponge

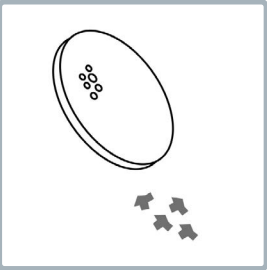

Tapoter l'éponge pour enlever la poussière.

! L'éponge ne doit pas être mouillée !

**i** L'éponge protège le moteur de la poussière.

## 3. Brancher

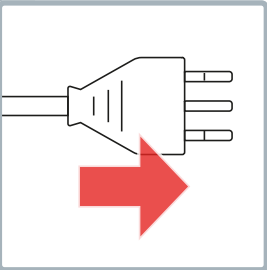

Brancher la fiche secteur.

! La tension secteur doit correspondre aux indications figurant sur la plaque signalétique.

## 4. Inverser le flux d'air

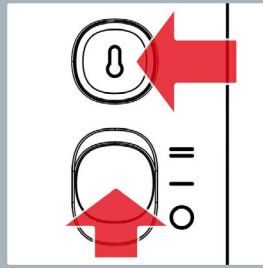

Maintenir enfoncé le bouton de température tout en mettant l'appareil sous tension

**i** Lorsque le flux d'air est inversé, les impuretés sont expulsées de l'appareil. L'appareil désactive automatiquement ce mode après 10 secondes.

## 5. Éteindre

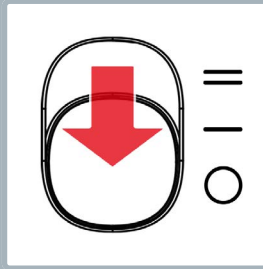

Pour éteindre le sèche-cheveux, pousser le bouton marche/arrêt sur **0**.

## 6. Débrancher

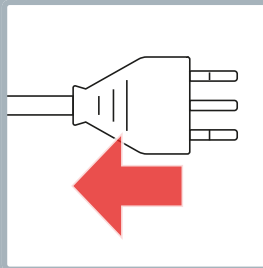

Débranchez la fiche secteur.

! Laissez l'appareil refroidir complètement.

## 7. Essuyer les différentes pièces

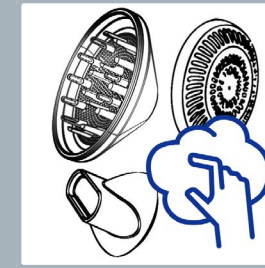

Essuyer les différentes pièces (embouts et filtre) avec un chiffon humide et retirer les cheveux et la poussière

# Problèmes et causes

<b>Problème/cause</b>	<b>Solution</b>
Cheveux abîmés	Vous êtes-vous séché les cheveux à une température trop élevée ? Régler une température plus basse.
La coiffure ne tient pas	Mettre les cheveux en forme en utilisant de l'air chaud, puis fixer la coiffure avec de l'air froid.
Les cheveux manquent d'éclat	Se pourrait-il que vous n'ayez pas terminé par le courant d'air froid ? Sécher les cheveux en utilisant l'air froid.
L'appareil ne fonctionne pas	L'appareil est-il en marche ? Le câble est-il branché ? La prise est-elle sous tension ? L'appareil est-il en surchauffe ?
L'appareil sent le brûlé	L'appareil a-t-il aspiré des cheveux ou de la poussière ? Nettoyer l'appareil, voir page 8.
L'appareil s'éteint subitement	L'appareil est-il en surchauffe ? Éteindre l'appareil et le laisser refroidir pendant 5 minutes.
Faible courant d'air	La grille est-elle obstruée ? Nettoyer l'appareil et l'éponge, voir page 8.

# Informations utilisateur



Cet appareil est couvert par une garantie de 5 ans à compter de la date d'achat. La garantie couvre le remplacement ou la réparation d'un appareil présentant des défauts de matériaux ou de fabrication. Le remplacement par un nouvel appareil ou le remboursement du prix d'achat n'est pas possible. Sont exclus de la garantie l'usure normale, l'utilisation commerciale, la modification de l'état d'origine, les travaux de nettoyage, les conséquences d'une mauvaise utilisation ou d'un endommagement par l'acheteur ou des tiers, les dommages dus à des circonstances extérieures ou causés par les piles. La garantie suppose que l'appareil défectueux soit renvoyé aux frais de l'acheteur, accompagné de la carte de garantie datée et signée par le point de vente ou de la facture d'achat.



Points de collecte sur [www.quefairemesdechets.fr](http://www.quefairemesdechets.fr)  
Privilégiez la réparation ou le don de votre appareil !

## Élimination/protection de l'environnement

Ne jetez jamais cet appareil avec les ordures ménagères, mais éliminez-le conformément aux réglementations locales. Renseignez-vous uniquement auprès des points de collecte officiels de votre commune et utilisez-les. Les appareils éliminés de manière incontrôlée peuvent libérer des substances nocives et contaminer la chaîne alimentaire, la flore et la faune. Votre point de vente est tenu de reprendre les anciens appareils. Rendez immédiatement inutilisables les appareils hors d'usage. Débranchez la fiche secteur et coupez le câble d'alimentation.

## Distribution

**CH** Trisa Electronics AG  
Kantonsstrasse 121  
CH-6234 Triengen  
[info@trisaelectronics.ch](mailto:info@trisaelectronics.ch)  
+41 41 933 00 30

**DE** Ernst Lorch KG  
Bildstockstraße 9  
D-72458 Albstadt  
[HG@lorch-gruppe.com](mailto:HG@lorch-gruppe.com)  
+49 (7431) 124 200

**AT** SCD Handels GmbH  
Unterhaus 33  
A-2851 Krumbach  
[service@trisaelectronics.at](mailto:service@trisaelectronics.at)  
+43 (2647) 4304070

**BG** Trisa GmbH  
43A, rue Gorski Patnik  
BG- 1421 Sofia

**5** YEARS  
GUARANTEE

