

5 YEARS
GUARANTEE

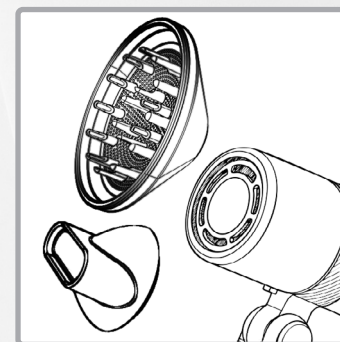

Montare la bocchetta e
selezionare la temperatura:
Pagina 7

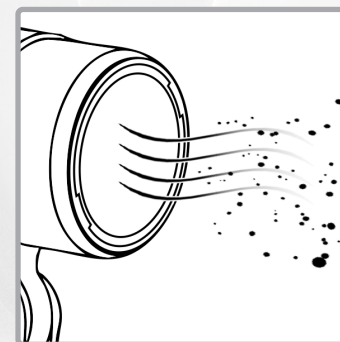

Pulire l'apparecchio,
rimuovere la polvere:
Pagina 8

Benvenuti



Leggere attentamente tutte le informazioni contenute nelle presenti istruzioni per l'uso. Conservare con cura le istruzioni per l'uso e trasmetterle agli utenti successivi. L'apparecchio deve essere utilizzato solo per lo scopo previsto, in conformità con le presenti istruzioni. Attenersi alle avvertenze di sicurezza. È consigliabile utilizzare l'apparecchio con un interruttore differenziale (max. 30 mA).



Conforme alle direttive europee in materia di sicurezza e compatibilità elettromagnetica.

Ci riserviamo il diritto di apportare modifiche al design, alle dotazioni e ai dati tecnici, nonché di correggere eventuali errori.



Negozi ricambi e accessori

<https://www.trisaelectronics.ch/it/zubehoer/>

Indice

Avvertenze di sicurezza 4

Dati tecnici 5

Panoramica dell'apparecchio 6

Utilizzo 7

Pulizia 8

Problemi e cause 9

Informazioni per l'utente 10

Avvertenze di sicurezza

- Leggere tutte le avvertenze di sicurezza, osservare le istruzioni per l'uso, conservarle e trasmetterle agli utenti successivi.
- I bambini di età superiore agli 8 anni e le persone con capacità fisiche, sensoriali o mentali limitate, con scarsa esperienza e conoscenza, possono utilizzare l'apparecchio solo se sorvegliati da una persona responsabile della loro sicurezza o se è stato loro mostrato come utilizzare l'apparecchio in modo sicuro e hanno compreso i pericoli connessi. I lavori di pulizia e manutenzione non devono essere eseguiti da bambini senza sorveglianza.
- Non smaltire con i rifiuti domestici. L'apparecchio deve essere smaltito secondo le normative locali.
- Se l'apparecchio viene utilizzato in modo improprio, azionato in modo errato o riparato in modo non professionale, non si assume alcuna responsabilità per eventuali danni. In tal caso decade il diritto alla garanzia.
- Controllare che l'apparecchio, il cavo di alimentazione e la prolunga non presentino danni prima di ogni utilizzo. Non mettere mai in funzione apparecchi danneggiati (compreso il cavo di alimentazione): farli riparare/sostituire dal produttore, dal suo centro di assistenza o da personale qualificato. Non aprire mai l'apparecchio da soli: pericolo di lesioni!
- Non inserire le dita o oggetti nelle aperture dell'apparecchio. Non coprire le aperture dell'apparecchio.
- Evitare di utilizzare l'apparecchio in presenza di vapori infiammabili.
- I bambini non devono giocare con l'apparecchio. Tenere l'apparecchio e il cavo di alimentazione lontano dalla portata dei bambini di età inferiore agli 8 anni. Non lasciare mai l'apparecchio incustodito durante il funzionamento. Il materiale di imballaggio (ad es. sacchetti di plastica) non deve essere lasciato alla portata dei bambini.

- Collegamento alla rete elettrica: la tensione deve corrispondere ai dati riportati sulla targhetta identificativa dell'apparecchio.
- Non trasportare/trascinare mai l'apparecchio tenendolo per il cavo di alimentazione. Non piegare, schiacciare o trascinare il cavo di alimentazione su spigoli vivi. Pericolo di cortocircuito a causa della rottura del cavo!



Non utilizzare mai in prossimità di acqua (vasche da bagno, lavandini, ecc.). Non esporre alla pioggia/umidità. Utilizzare l'apparecchio solo con le mani asciutte! Se l'apparecchio cade in acqua, farlo controllare da un tecnico specializzato prima del prossimo utilizzo.

- Non appoggiare/posizionare mai l'apparecchio/il cavo di collegamento su superfici calde (piastra del fornello) né avvicinarli a fiamme libere. Non esporre l'apparecchio a fonti di calore intense (fonti di calore, corpi riscaldanti, irraggiamento solare). Spegnerne gli apparecchi in fiamme solo con una coperta antincendio.
- Non staccare mai la spina dal cavo di alimentazione con le mani bagnate. Staccare la spina in caso di malfunzionamenti durante l'uso, prima di ricaricare, prima della pulizia, prima di spostare l'apparecchio o dopo l'uso. La spina deve rimanere sempre accessibile.
- Spegnerne gli apparecchi inutilizzati / incustoditi e staccare la spina. Non avvolgere il cavo di alimentazione attorno all'apparecchio.
- Utilizzare l'apparecchio solo su una superficie piana, stabile e asciutta. Non fissarlo mai alla parete o al soffitto.
- L'apparecchio è destinato all'uso domestico, non a quello commerciale.
- Non azionare/collegare l'apparecchio a un timer o a un interruttore telecomandato.



Classe di protezione II (doppio isolamento): Questo apparecchio è conforme alla classe di protezione II (doppio isolamento). Non è necessario alcun conduttore di protezione/contatto di terra.

- Per motivi di sicurezza, non utilizzare accessori non raccomandati/venduti dal produttore.

Dati tecnici

Art. 1066.47, art. 1066.87

100 - 240 V
50 / 60 Hz

Tensione in entrata

3

Livelli di calore

ca. 2m

Lunghezza cavo

II

Classe di protezione

2

Potenza del flusso d'aria

Assorbimento di potenza

900 - 1000 W

Se ON

0,5 W

Se OFF

-

Modalità OFF/Standby
attiva dopo...

Panoramica dell'apparecchio

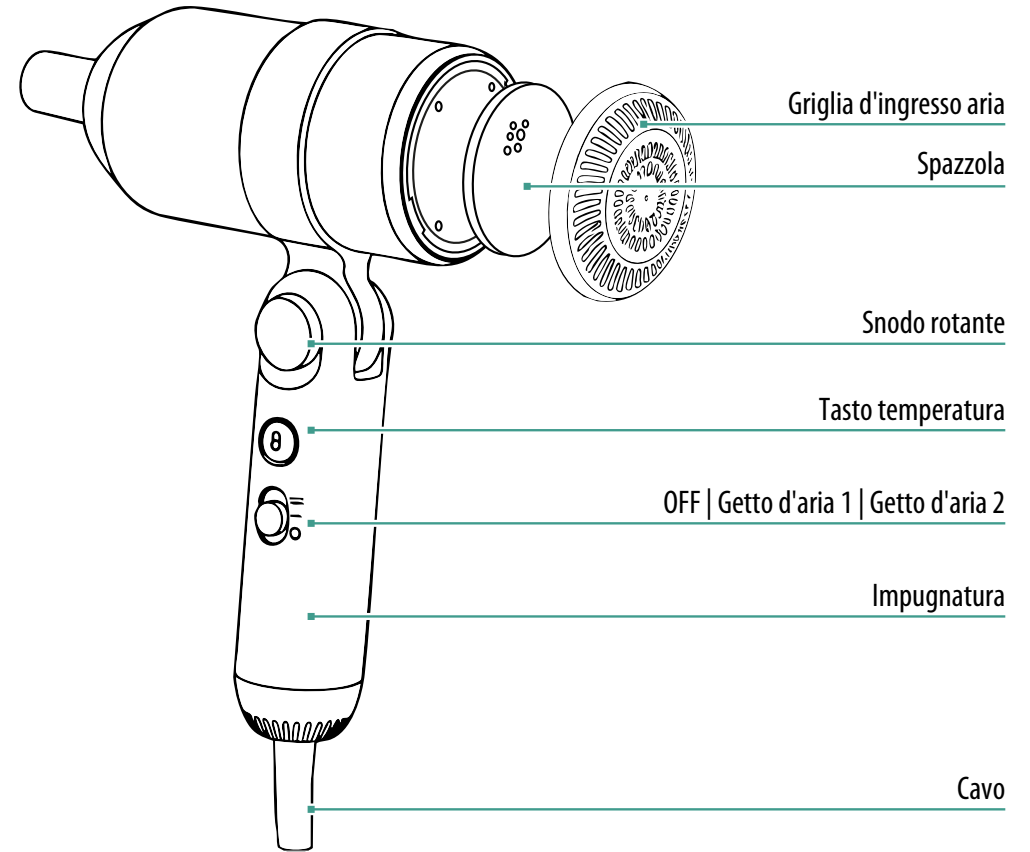
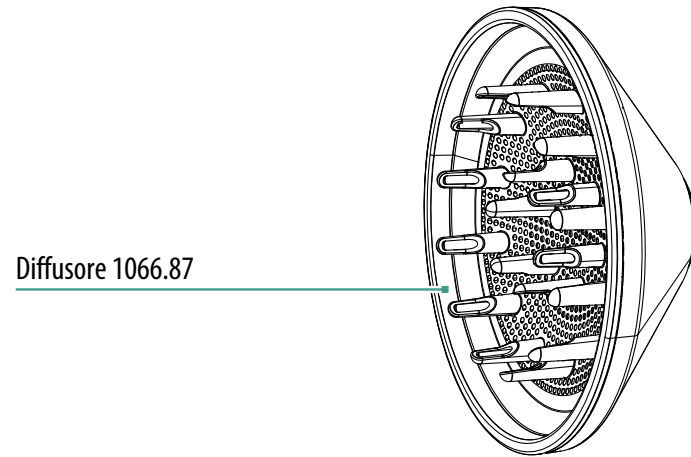
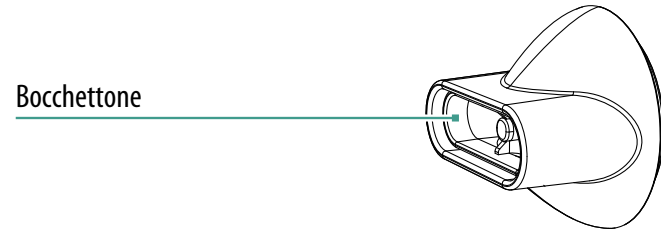

Negozi ricambi e accessori

<https://www.trisaelectronics.ch/it/zubehoer/>

Utilizzo



Leggere le istruzioni prima dell'uso!



Non utilizzare l'apparecchio in prossimità di vasche da bagno o altri recipienti contenenti acqua e non maneggiarlo con le mani bagnate o umide.

1. Selezionare la bocchetta

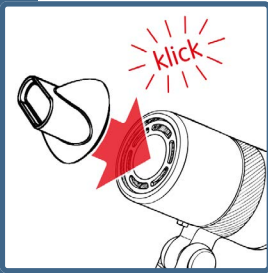

Bocchettone: per lisciare, acconciare e asciugare rapidamente.

Diffusore: per asciugare i ricci, per un maggiore volume e meno effetto crespo.

2. Inserire

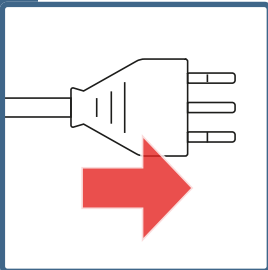

Inserire la spina di alimentazione.

! La tensione di rete deve corrispondere ai dati riportati sulla targhetta identificativa.

3. Accensione

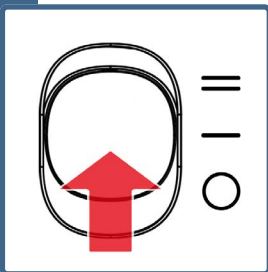

Per accendere l'asciugacapelli, spostare il pulsante ON/OFF su I o II.

4. Regolazione della temperatura

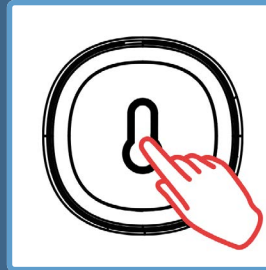

Premere ripetutamente il pulsante per cambiare la modalità di temperatura.



Non accendere mai l'apparecchio senza la griglia di aspirazione.

Non utilizzare lacca per capelli mentre l'asciugacapelli è in funzione.

ATTENZIONE: pericolo di ustioni! Gli ugelli diventano caldi. Se l'apparecchio diventa troppo caldo, si spegne automaticamente. L'apparecchio può essere riacceso manualmente dopo il completo raffreddamento.

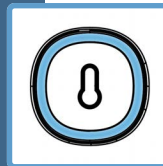

LED Blu acceso: getto d'aria freddo

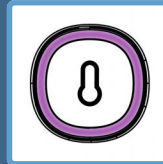

Colori che cambiano: variazione della temperatura a intervalli di 5 secondi (fredda – tiepida – calda)



LED viola acceso: getto d'aria tiepida



LED rosa acceso: getto d'aria calda

5. Spegnimento

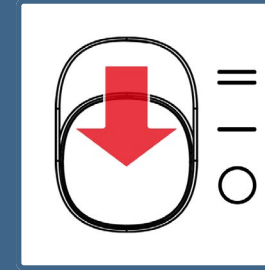

Per spegnere l'asciugacapelli, spostare il pulsante ON/OFF su 0.

6. Scollegare

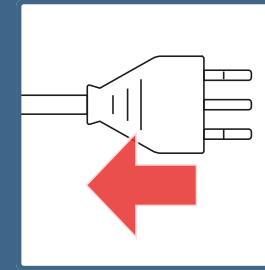

Scollegare la spina di alimentazione.

! Lasciare raffreddare completamente l'apparecchio.

Pulizia

i Quando necessario, oppure non appena si accumulano polvere o capelli sull'apparecchio.

1. Staccare il bocchettone

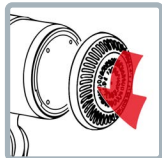
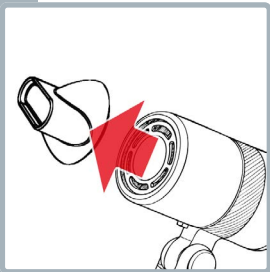

Rimuovere il bocchettone/diffusore, il filtro e la griglia di aspirazione dell'aria.

2. Pulire il filtro

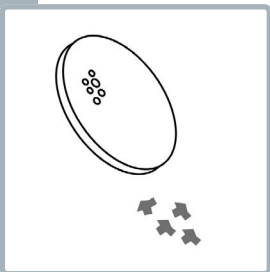

Scuotere il filtro per rimuovere la polvere.

! Il filtro non deve bagnarsi!

i Il filtro protegge il motore dalla polvere.

3. Inserire

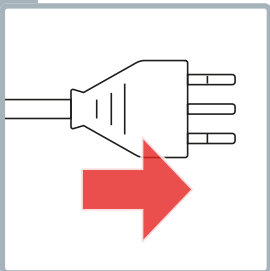

Inserire la spina di alimentazione.

! La tensione di rete deve corrispondere ai dati riportati sulla targhetta identificativa.

4. Invertire il getto d'aria

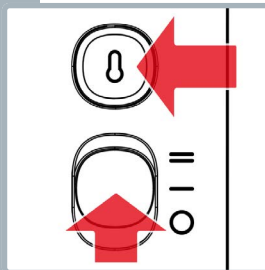

Tenere premuto il tasto della temperatura e accendere contemporaneamente l'apparecchio

i Con il getto d'aria inverso, lo sporco viene espulso dall'apparecchio. L'apparecchio disattiva automaticamente la modalità dopo 10 secondi.

5. Spegnimento

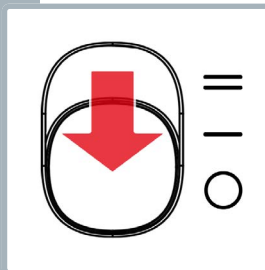

Per spegnere l'asciugacapelli, spostare il pulsante ON/OFF su 0.

6. Scollegare

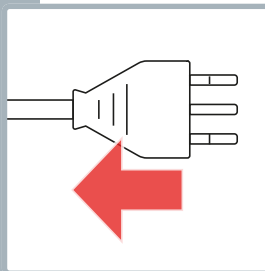

Scollegare la spina di alimentazione.

! Lasciare raffreddare completamente l'apparecchio.

7. Pulizia dei singoli componenti

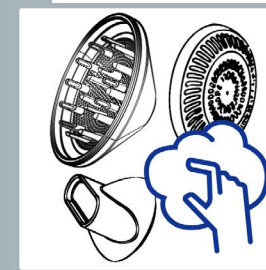

Pulire i singoli componenti (bocchette e filtri) con un panno umido, rimuovendo capelli e polvere

Problemi e cause

Problema/Causa	Rimedio
Capelli crespi	Hai asciugato i capelli a una temperatura troppo elevata? Impostare su una temperatura più bassa.
La piega non tiene	Modellare i capelli con l'aria calda, fissarli con l'aria fredda.
Capelli poco lucidi	Manca la funzione di asciugatura con aria fredda? Asciugare i capelli con l'aria fredda.
L'apparecchio non funziona	L'apparecchio è acceso? Il cavo è collegato? La presa è sotto tensione? L'apparecchio si è surriscaldato?
L'apparecchio emana odore di bruciato	L'apparecchio ha aspirato capelli o polvere? Pulire l'apparecchio, vedere pagina 8.
L'apparecchio si spegne improvvisamente	L'apparecchio si è surriscaldato? Spegnerlo per 5 min. e lasciarlo raffreddare.
Flusso d'aria ridotto	La griglia di aspirazione dell'aria è ostruita? Pulire l'apparecchio e il filtro, vedere pagina 8.

Informazioni per l'utente



Per questo apparecchio vi offriamo una garanzia di 5 anni dalla data di acquisto. La garanzia prevede la sostituzione o la riparazione di un apparecchio con difetti di materiale o di fabbricazione. Non è possibile sostituire l'apparecchio con uno nuovo né restituirlo con rimborso dell'importo di acquisto. Sono esclusi dalla garanzia l'usura normale, l'uso commerciale, la modifica dello stato originale, i lavori di pulizia, le conseguenze di un uso improprio o di danni causati dall'acquirente o da terzi, i danni dovuti a circostanze esterne o causati dalle batterie. La garanzia presuppone che l'apparecchio difettoso venga inviato a spese dell'acquirente con la scheda di garanzia datata e firmata dal punto vendita o con la ricevuta di acquisto.



Smaltimento/protezione dell'ambiente

Non smaltire mai questo apparecchio nei rifiuti domestici, ma smaltirlo secondo le norme locali. Rivolgersi esclusivamente ai centri di raccolta ufficiali del comune. Gli apparecchi smaltiti in modo incontrollato possono rilasciare sostanze nocive e avvelenare la catena alimentare, la flora e la fauna. Il punto vendita è tenuto a ritirare i vecchi apparecchi. Rendere immediatamente inutilizzabili gli apparecchi fuori uso. Scollegare la spina di alimentazione e tagliare il cavo di alimentazione.

Distribuzione

CH Trisa Electronics AG
Kantonsstrasse 121
CH-6234 Triengen
info@trisaelectronics.ch
+41 41 933 00 30

DE Ernst Lorch KG
Bildstockstraße 9
D-72458 Albstadt
HG@lorch-gruppe.com
+49 (7431) 124 200

AT SCD Handels GmbH
Unterhaus 33
A-2851 Krumbach
service@trisaelectronics.at
+43 (2647) 4304070

BG Trisa GmbH
43A, Gorski Patnik Strasse
BG- 1421 Sofia

5 YEARS
GUARANTEE

