

**5** YEARS  
GUARANTEE

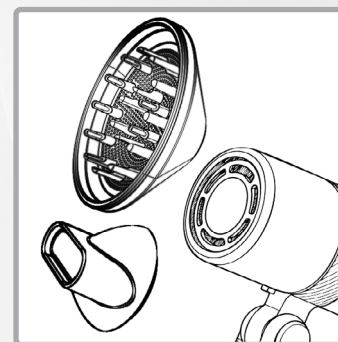

Nasadte trysku a vyberte  
teplotu:  
strana 7

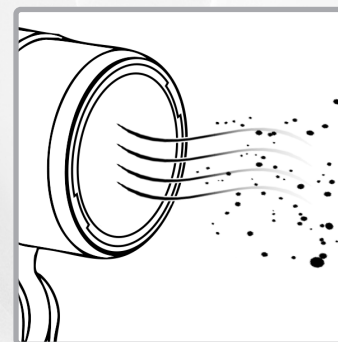

Vyčistete zařízení, vyfoukejte  
z něj prach:  
strana 8

# Srdečně vás vítáme



**Přečtěte si prosím všechny informace uvedené v tomto návodu k použití. Návod k použití pečlivě uschovejte a předávejte jej dalším uživatelům. Zařízení smí být používáno pouze k určenému účelu v souladu s tímto návodem. Dodržujte bezpečnostní pokyny. Zařízení je nejvhodnější provozovat s proudovým chráničem (max. 30 mA).**



V souladu s evropskými směrnici o bezpečnosti a elektromagnetické kompatibilitě.

Vyhrazujeme si právo na změny v designu, výbavě a technických údajích, jakož i na případné chyby.



**Prodejna náhradních dílů a příslušenství**

<https://www.trisaelectronics.ch/en/zubehoer/>

# Obsah

**Bezpečnostní pokyny** 4

**Technické údaje** 5

**Přehled zařízení** 6

**Použití** 7

**Čištění** 8

**Problémy a příčiny** 9

**Informace pro uživatele** 10

# Bezpečnostní pokyny

- Přečtěte si všechny bezpečnostní pokyny, dodržujte návod k použití, uschovejte jej a předávejte dalším uživatelům.
- Děti od 8 let a osoby s omezenými fyzickými, smyslovými nebo duševními schopnostmi, nedostatečnými zkušenostmi a znalostmi smí zařízení používat pouze pod dohledem osoby odpovědné za jejich bezpečnost nebo pokud jim bylo předvedeno bezpečné používání zařízení a oni pochopili související nebezpečí. Čištění a údržbu nesmí provádět děti bez dozoru.
- Není součástí domovního odpadu. Zařízení musí být zlikvidováno v souladu s místními předpisy.
- Pokud je zařízení používáno k jinému účelu, nesprávně obsluhováno nebo neprofesionálně opravováno, nelze převzít odpovědnost za vzniklé škody. V takovém případě zaniká nárok na záruku.
- Před každým použitím zkontrolujte zařízení / síťový kabel / prodlužovací kabel, zda nejsou poškozené. Nikdy nepoužívejte poškozená zařízení (včetně síťového kabelu) – nechte je opravit / vyměnit výrobcem, jeho servisním střediskem nebo kvalifikovanými odborníky. Nikdy zařízení neotevírejte sami – nebezpečí poranění!
- Nevkládejte prsty ani předměty do otvorů zařízení. Nezakrývejte otvory zařízení.
- Používání zařízení v prostředí s hořlavými výpary by se mělo vyhnout.
- Děti si nesmí se zařízením hrát. Zařízení a napájecí kabel udržujte mimo dosah dětí mladších 8 let. Zařízení nikdy nenechávejte bez dozoru, když je v provozu. Obalový materiál (např. fóliové sáčky) nesmí být v dosahu dětí.
- Připojení k síti: Napětí musí odpovídat údajům na typovém štítku zařízení.
- Zařízení nikdy nenoste ani netahat za napájecí kabel. Napájecí kabel neohýbejte, nezachycujte ani netahat přes ostré hrany. Nebezpečí zkratu v důsledku přetržení kabelu!
-  Nikdy nepoužívejte v blízkosti vody (vana, umyvadlo atd.). Nevystavujte dešti / vlhkosti. Zařízení používejte pouze suchými rukama! Pokud zařízení spadne do vody, nechte jej před dalším použitím zkontrolovat odborníkem.
- Zařízení / připojovací kabel nikdy neumísťujte na horké povrchy (sporák) ani do blízkosti otevřeného ohně. Zařízení nevystavujte silnému teplu (zdroje tepla, topná tělesa, sluneční záření). Hořící zařízení haste pouze hasicí dekou.
- Nikdy nevytáhněte zástrčku z napájecího kabelu / s mokřými rukama. V případě poruchy během používání, před doplněním, před čištěním, přemístěním nebo po použití vytáhněte zástrčku ze zásuvky. Zástrčka musí být vždy přístupná.
- Vypněte nepoužívaná / bez dozoru ponechaná zařízení a vytáhněte síťovou zástrčku. Neomotávejte síťový kabel kolem zařízení.
- Zařízení provozujte pouze na rovném, stabilním a suchém podkladu. Nikdy jej nepřipevňujte ke zdi / stropu.
- Zařízení je určeno pro použití v domácnosti, nikoli pro komerční účely.
- Zařízení nepoužívejte / nepřipojujte k časovému spínači nebo dálkově ovládanému spínači.
- Z bezpečnostních důvodů nepoužívejte příslušenství, které není doporučeno/prodáváno výrobcem.



**Třída ochrany II (dvojitá izolace):** Tento přístroj splňuje požadavky třídy ochrany II (dvojitá izolace). Není vyžadován ochranný vodič / ochranný kontakt.

# Technické údaje

Č. 1066.47, č. 1066.87

100–240 V  
50/60 Hz

Vstupní napětí

3

Stupně teploty

cca 2 m

Délka kabelu

II

Třída ochrany

2

Stupně ventilátoru

 Příkon

900–1 000 W

Při zapnutí

0,5 W

Při vypnutí

-

Režim vypnutí /  
pohotovostní režim se  
aktivuje po...

# Přehled zařízení

Ondulační tryska

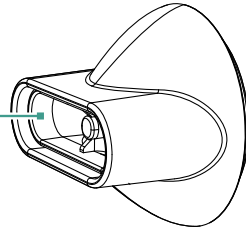

Difuzér 1066.87

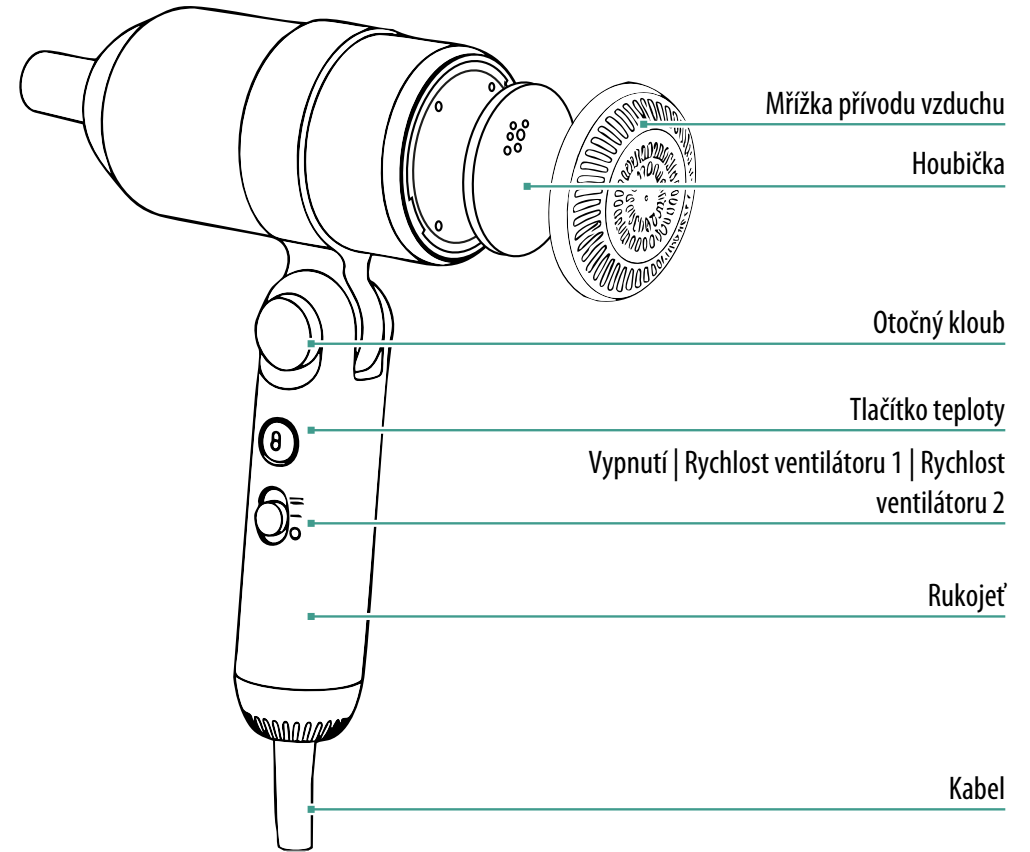
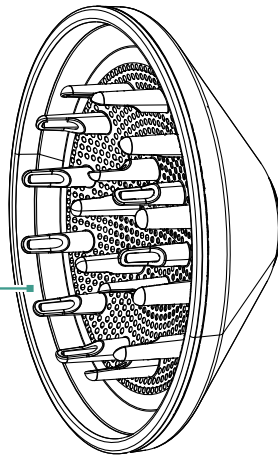

Prodejna náhradních dílů a příslušenství  
<https://www.trisaelectronics.ch/en/zubehoer/>

# Použití



Nejprve si přečtěte bezpečnostní pokyny!



Zařízení nepoužívejte v blízkosti van nebo jiných nádob naplněných vodou a neovládejte je mokřima či vlhkými rukama.

## 1. Výběr trysky

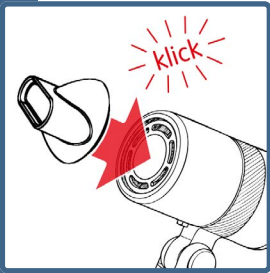

**Ondulační tryska:** pro hladké fénování, úpravu účesu a rychlé vysušení.  
**Difuzér:** pro sušení kudrn, pro větší objem a menší krepatění.

## 2. Zapojit

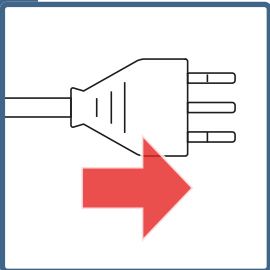

Zapojte síťovou zástrčku.  
! Síťové napětí musí odpovídat údajům na typovém štítku.

## 3. Zapnutí

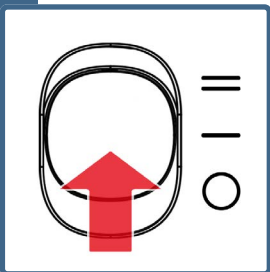

Chcete-li fén zapnout, posuňte přepínač zap/vyp do polohy I nebo II.

## 4. Nastavení teploty

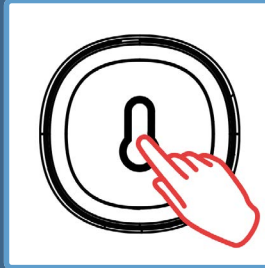

Pro změnu teplotního režimu stiskněte tlačítko opakovaně.



Nikdy zařízení nezapínejte bez mřížky přívodu vzduchu. Nepoužívejte lak na vlasy, když je fén v provozu. POZOR: Nebezpečí popálení! Trysky se zahřívají. Pokud se zařízení příliš zahřeje, automaticky se vypne. Po úplném vychladnutí lze zařízení znovu zapnout ručně.

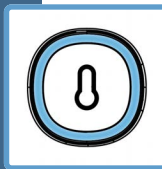

Kontrolka svítí modře: proud studeného vzduchu

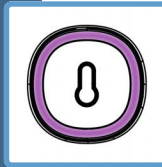

Proměnlivé barvy: střídání teplot v 5sekundových intervalech (studená – vlažná – horká)

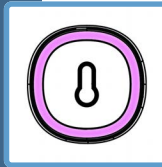

Kontrolka svítí fialově: proud vlažného vzduchu



Kontrolka svítí růžově: proud horkého vzduchu

## 5. Vypnutí

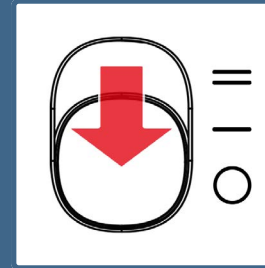

Chcete-li fén vypnout, posuňte tlačítko zap/vyp do polohy 0.

## 6. Odpojení

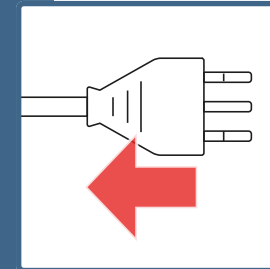

Vytáhněte síťovou zástrčku.  
! Nechte zařízení zcela vychladnout.

# Čištění

**i** Podle potřeby, nebo jakmile se na zařízení usazuje prach či vlasy.

## 1. Odstranění trysky

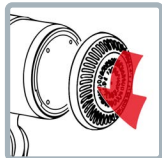
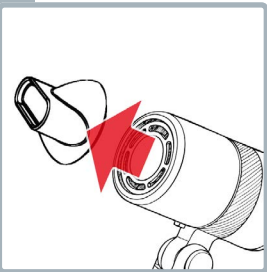

Odstraňte ondulační trysku / difuzér, houbičku a mřížku přívodu vzduchu.

## 2. Vyčištění houbičky

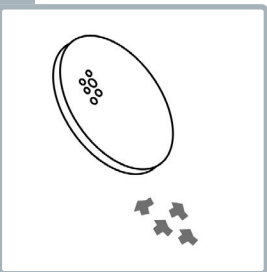

Houbičku vyklepejte a zbavte prachu.

! Houbička nesmí být mokrá!

**i** Houbička chrání motor před prachem.

## 3. Zapojit

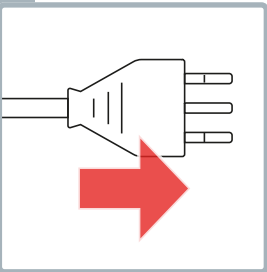

Zapojte síťovou zástrčku.

! Síťové napětí musí odpovídat údajům na typovém štítku.

## 4. Obrácení proudu vzduchu

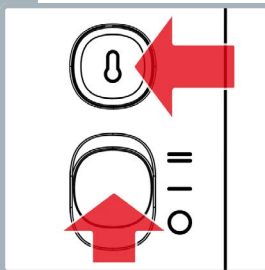

Podržte stisknuté tlačítko teploty a současně zapněte zařízení

**i** Při zpětném proudění vzduchu se nečistota ze zařízení vyfouká. Zařízení po 10 sekundách režim automaticky vypne.

## 5. Vypnutí

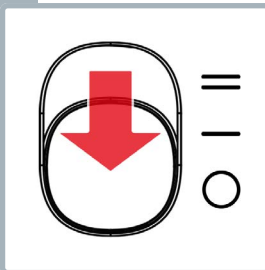

Chcete-li fén vypnout, posuňte tlačítko zap/vyp do polohy 0.

## 6. Odpojení

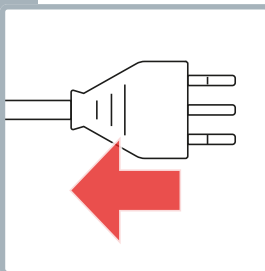

Vytáhněte síťovou zástrčku.

! Nechte zařízení zcela vychladnout.

## 7. Otřete jednotlivé součásti

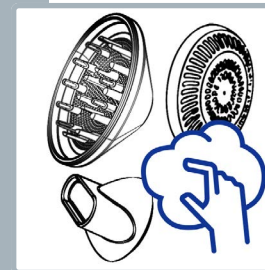

Jednotlivé součásti (trysky a filtry) otřete vlhkým hadříkem a zbavte vlasů a prachu

# Problémy a příčiny

<b>Problém/příčina</b>	<b>Řešení</b>
Lámavé vlasy	Vysušili jste si vlasy s příliš vysokou teplotou? Nastavte nižší teplotu.
Účes nedrží	Vlasy upravte horkým vzduchem a zafixujte studeným vzduchem.
Vlasy s malým leskem	Bez dokončení studeným vzduchem? Vysušte vlasy studeným vzduchem.
Zařízení nefunguje	Je zařízení zapnuté? Je kabel zapojený? Je v zásuvce proud? Je zařízení přehřáté?
Zařízení je cítit spáleninou	Nasálo zařízení vlasy nebo prach? Vyčistěte zařízení, viz stranu 8.
Zařízení se náhle vypne	Je zařízení přehřáté? Vypněte zařízení na 5 minut a nechte je vychladnout.
Nízký proud vzduchu	Je mřížka přívodu vzduchu ucpaná? Vyčistěte zařízení a houbičku, viz stranu 8.

# Informace pro uživatele



Na tento přístroj poskytujeme záruku 5 let od data zakoupení. Záruční servis spočívá v náhradě nebo opravě přístroje s vadami materiálu nebo výrobními vadami. Výměna za nový přístroj nebo vrácení s refundací kupní ceny není možná. Ze záruky jsou vyloučeny běžné opotřebení, komerční použití, změna původního stavu, čištění, následky nesprávného zacházení nebo poškození kupujícími nebo třetími osobami, škody způsobené vnějšími okolnostmi nebo bateriemi. Záruční servis předpokládá, že poškozené zařízení bude zasláno na náklady kupujícího spolu s datovanou a podepsanou záruční kartou z prodejny nebo s nákupním dokladem.



## Likvidace/ochrana životního prostředí

Tento přístroj nikdy nevyhazujte do domácího odpadu, ale zlikvidujte jej v souladu s místními předpisy. Vyhledejte a využijte pouze oficiální sběrná místa v obci. Při nekontrolované likvidaci přístrojů mohou unikat škodlivé látky a otrávit potravinový řetězec, flóru a faunu. Vaše prodejna je povinna přijmout zpět staré přístroje. Vyřazené přístroje okamžitě znehodnoťte. Vytáhněte síťovou zástrčku a přerážněte síťový kabel.

## Distribuce

**CH** Trisa Electronics AG  
Kantonsstrasse 121  
CH-6234 Triengen  
info@trisaelectronics.ch  
+41 41 933 00 30

**DE** Ernst Lorch KG  
Bildstockstraße 9  
D-72458 Albstadt  
HG@lorch-gruppe.com  
+49 (7431) 124 200

**AT** SCD Handels GmbH  
Unterhaus 33  
A-2851 Krumbach  
service@trisaelectronics.at  
+43 (2647) 4304070

**BG** Trisa GmbH  
43A, Gorski Patnik Strasse  
BG- 1421 Sofie

**5** YEARS  
GUARANTEE

