

Поставяне на накрайник и  
избор на температура:  
Страница 7

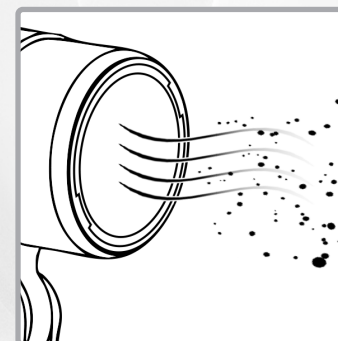

Почистване на уреда,  
отстраняване на праха:  
Страница 8

# Добре дошли



Моля, прочетете внимателно цялата информация, съдържаща се в настоящото ръководство за употреба. Съхранявайте ръководството за употреба на сигурно място и го предайте на следващите потребители. Устройството трябва да се използва само по предназначение, съгласно настоящото ръководство. Спазвайте указанията за безопасност. Най-добре е устройството да се използва с FI-прекъсвач (макс. 30 mA).



В съответствие с европейските директиви за безопасност и електромагнитна съвместимост.

Запазено е правото да се внасят промени в дизайна, оборудването и техническите данни, както и да се коригират евентуални грешки.



**Магазин за резервни части и аксесоари**

<https://www.trisaelectronics.ch/en/zubehoer/>

# Съдържание

Безопасност 4

Технически данни 5

Преглед на уреда 6

Приложение 7

Почистване 8

Проблеми и причини 9

Информация за потребителя 10

# Безопасност

- Прочетете всички указания за безопасност, спазвайте инструкциите за употреба, съхранявайте ги и предайте ги на следващите потребители.
- Деца на възраст над 8 години и лица с ограничени физически, сетивни или умствени способности, липса на опит и знания могат да използват уреда само ако са под наблюдението на лице, отговорно за тяхната безопасност, или ако им е било показано как да използват уреда безопасно и те са разбрали свързаните с това опасности. Почистването и поддръжката не трябва да се извършват от деца без надзор.
- Не изхвърляйте с битовите отпадъци. Уредът трябва да се изхвърли съгласно местните разпоредби.
- Ако уредът се използва не по предназначение, се експлоатира неправилно или се ремонтира неправилно, не се поема отговорност за възникналите щети. В този случай гаранцията се анулира.
- Преди всяка употреба проверявайте устройството / захранващия кабел / удължителния кабел за повреди. Никога не използвайте повредени устройства (вкл. захранващия кабел) – поръчайте ремонт / подмяна от производителя, неговия сервизен център или квалифицирани специалисти. Никога не отваряйте устройството сами – опасност от нараняване!
- Не поставяйте пръсти и предмети в отворите на уреда. Не покривайте отворите на уреда.
- Избягвайте да използвате уреда в близост до запалими пари.
- Децата не трябва да си играят с уреда. Дръжте уреда и захранващия кабел далеч от деца под 8 години. Никога не оставяйте уреда без надзор, докато работи. Опаковъчният материал (напр. фолио) не трябва да попада в ръцете на деца.

- Мрежово свързване: Напрежението трябва да съответства на данните, посочени на типовата табелка на устройството.
- Никога не носете/дърпайте устройството за захранващия кабел. Не прегъвайте, не притискайте и не прекарвайте захранващия кабел през остри ръбове. Опасност от късо съединение поради скъсване на кабела!



Никога не използвайте в близост до вода (ванни, мивки и др.). Не излагайте на дъжд/влага. Използвайте устройството само с сухи ръце! Ако устройството падне във вода, преди следващата употреба го дайте за проверка от специалист.

- Никога не поставяйте/полагайте уреда/кабела за свързване върху горещи повърхности (готварска печка) или в близост до открит огън. Не излагайте уреда на силна топлина (източници на топлина, нагревателни тела, слънчева радиация). Гасете горящи уреди само с пожарогасително одеяло.
- Никога не изключвайте щепсела от захранващия кабел с мокри ръце. Изключвайте щепсела от контакта при неизправности по време на употреба, преди доливане, преди почистване, преди преместване или след употреба. Щепселът трябва да бъде достъпен по всяко време.
- Изключвайте неизползваните/ненадзиравани устройства и изваждайте щепсела от контакта. Не навивайте захранващия кабел около устройството.
- Устройството трябва да се използва само върху равна, стабилна и суха основа. Никога не го закрепвайте към стена/таван.
- Уредът е предназначен за домашна употреба, а не за професионална употреба.
- Не включвайте/свързвайте уреда към таймер или дистанционно управляем прекъсвач.

- Поради причини, свързани с безопасността, не използвайте аксесоари, които не са препоръчани/продавани от производителя.



**Клас на защита II (двойна изолация):** Този уред отговаря на клас на защита II (двойна изолация). Не е необходим защитен проводник/защитен контакт.

# Технически данни

## Чл. 1066.47, чл. 1066.87

<b>100 – 240 V</b> <b>50/60 Hz</b>	Входно напрежение	<b>3</b>	Степени на нагряване	<b>около 2 m</b>	Дължина на кабела
<b>II</b>	Клас на защита	<b>2</b>	Степени на въздушния поток		

## Консумация на енергия

<b>900 – 1000 W</b>	При вкл.	<b>0,5 W</b>	При изкл.	<b>-</b>	Режим на ИЗКЛ./ готовност активен след...
---------------------	----------	--------------	-----------	----------	---

# Преглед на уреда

Накрайник за стилизиране

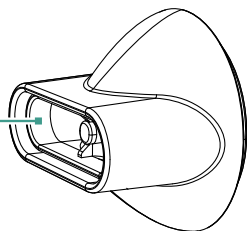

Дифузер 1066.87

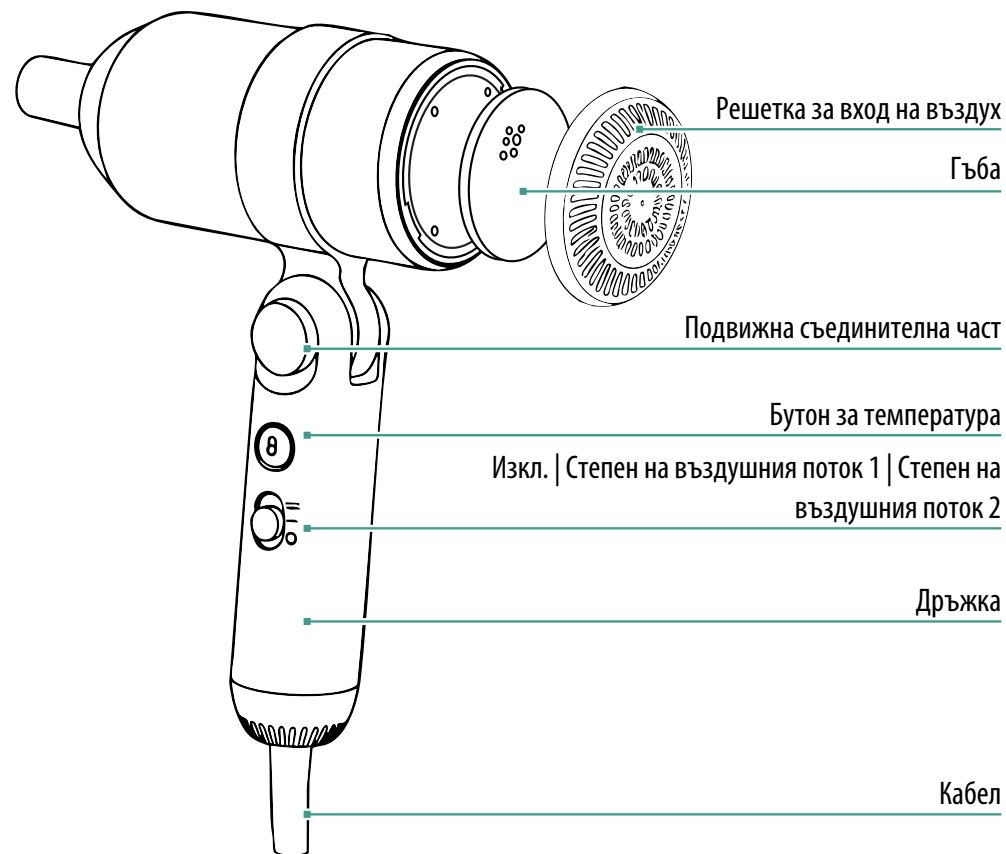
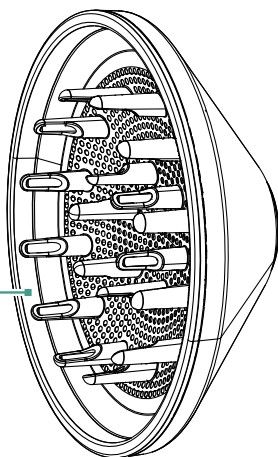

Решетка за вход на въздух

Гъба

Подвижна съединителна част

Бутон за температура

Изкл. | Степен на въздушния поток 1 | Степен на въздушния поток 2

Дръжка

Кабел



Магазин за резервни части и аксесоари

<https://www.trisaelectronics.ch/en/zubehoer/>

# Приложение



Първо прочетете инструкциите за безопасност!



Не използвайте уреда в близост до вани или други съдове, пълни с вода, и не го използвайте с мокри или влажни ръце.

## 1. Избор на накрайник

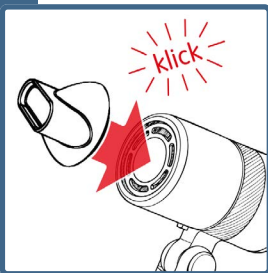

### Накрайник за

**стилизиране:** за гладко сушене, оформяне и бързо изсушаване.

**Дифузер:** за сушене на къдрици, за повече обем и по-малко бухване.

## 2. Включване

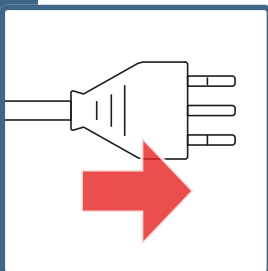

Включете щепсела в контакта.

! Мрежовото напрежение трябва да съответства на данните, посочени на табелката.

## 3. Включване

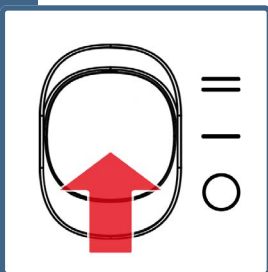

За да включите сешоара, натиснете бутона за включване/изключване на степен I или II.

## 4. Настройване на температура

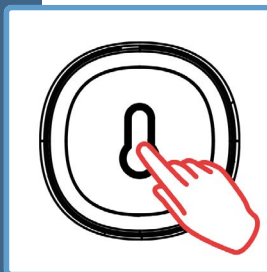

Натиснете бутона няколко пъти, за да промените режима на температурата.



Никога не включвайте уреда без решетката за вход на въздух.

Не използвайте лак за коса, докато сешоарът работи. **ВНИМАНИЕ:** Опасност от запалване! Накрайниците се нагряват.

Ако уредът прегрее, той се изключва автоматично. Уредът може да бъде включено отново ръчно, след като изцяло се охлади.



Светодиодът свети в синьо: Студен въздушен поток



Сменящи се цветове: промяна на температурата на всеки 5 секунди (студена – топла – гореща)



Светодиодът свети в лилаво: Топъл въздушен поток



Светодиодът свети в розово: Горещ въздушен поток

## 5. Изключване

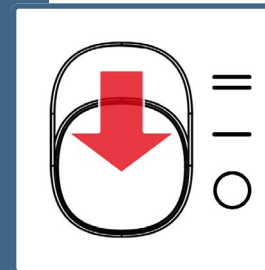

За да изключите сешоара, натиснете бутона за включване/изключване на степен 0.

## 6. Изключване

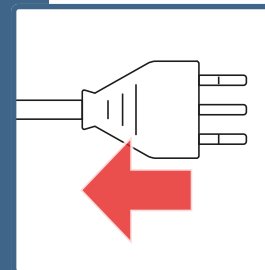

Изключете щепсела от контакта.

! Оставете уреда да изстине напълно.

# Почистване

**i** При необходимост или веднага щом по уреда се натрупат прах или косми.

## 1. Премахване на накрайник

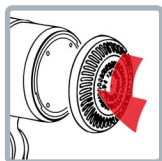
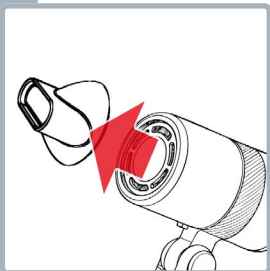

Извадете накрайника за стилизиране/дифузера, гъбата и решетката за вход на въздух.

## 2. Почистване на гъбата

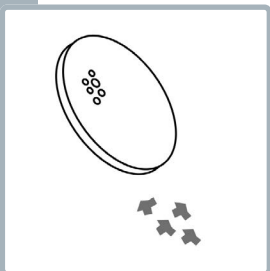

Иступайте гъбата и премахнете праха от нея.

**!** Гъбата не трябва да се мокри!

**i** Гъбата предпазва двигателя от прах.

## 3. Включване

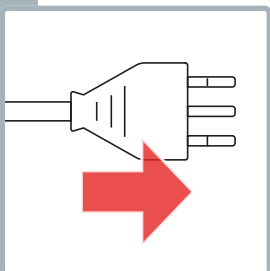

Включете щепсела в контакта.

**!** Мрежовото напрежение трябва да съответства на данните, посочени на табелката.

## 4. Обръщане на въздушния поток

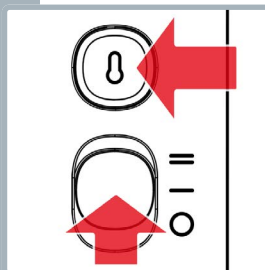

Задръжте бутона за температура натиснат и едновременно с това включете уреда

**i** При обратен въздушен поток замърсяванията се издухват от уреда. Уредът автоматично изключва режима след 10 секунди.

## 5. Изключване

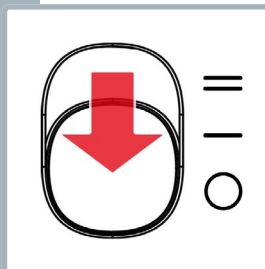

За да изключите сешоара, натиснете бутона за включване/изключване на степен **0**.

## 6. Изключване

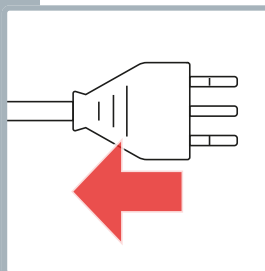

Изключете щепсела от контакта.

**!** Оставете уреда да изстине напълно.

## 7. Почистване на отделните части

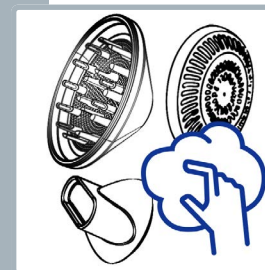

Избършете отделните части (накрайници и филтри) с влажна кърпа и премахнете космите и праха

# Проблеми и причини

Проблем/причина	Решение
Суха и чуплива коса	Изусушете си косата на прекалено висока температура? Настройте по-ниска температура.
Прическата не се задържа	Оформете косата с топъл въздух, фиксирайте с хладен въздух.
Коса с малко блясък	Не си завършвате фризура със студен въздух? Изушете косата със студен въздух.
Уредът не работи	Уредът включен ли е? Кабелът свързан ли е? В контакта има ли ток? Уредът прегрял ли е?
Уредът мирише на изгоряло	Уредът е засмукал коса или прах? Почистете уреда, вижте страница 8.
Уредът изведнъж се изключва	Уредът прегрял ли е? Изключете уреда за 5 минути и го оставете да се охлади.
Слаб въздушен поток	Решетката за вход на въздух е запушена? Почистете уреда и гъбата, вижте страница 8.

# Информация за потребителя



За това устройство Ви предоставяме 5-годишна гаранция от датата на покупката. Гаранционното обслужване се състои в замяна или ремонт на устройство с материални или производствени дефекти. Замяната с ново устройство или връщането с възстановяване на покупната цена не е възможно. От гаранцията са изключени нормалното износване, търговската употреба, промяна на оригиналното състояние, почистване, последствия от неправилна употреба или повреда от страна на купувача или трети лица, повреди, дължащи се на външни обстоятелства или причинени от батерии. Гаранцията предполага, че повреденото устройство се изпраща за сметка на купувача с гаранционната карта, датирана и подписана от търговския обект, или с касовата бележка.



## Изхвърляне/опазване на околната среда

Никога не изхвърляйте това устройство в битовите отпадъци, а го изхвърлете в съответствие с местните разпоредби. Попитайте и използвайте само официални пунктове за събиране в общината. При неконтролирано изхвърляне на устройства могат да изтекат вредни вещества и да отровят хранителната верига, флората и фауната. Вашият търговец е длъжен да приеме обратно старите устройства. Неизползваемите устройства трябва да се направят незабавно неизползваеми. Изключете щепсела от контакта и прережете кабела.

## Дистрибуция

**CH** Trisa Electronics AG  
Kantonsstrasse 121  
CH-6234 Триенген  
info@trisaelectronics.ch  
+41 41 933 00 30

**DE** Ернст Лорх КГ  
Bildstockstraße 9  
D-72458 Албщадт  
HG@lorch-gruppe.com  
+49 (7431) 124 200

**AT** SCD Handels GmbH  
Unterhaus 33  
A-2851 Крумбах  
service@trisaelectronics.at  
+43 (2647) 4304070

**BG** Trisa GmbH  
43А, улица „Горски патник“  
BG- 1421 София

**5** YEARS  
GUARANTEE

