

**5** YEARS  
GUARANTEE

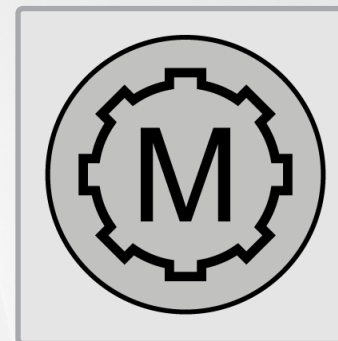

Răcire, uscare, conectare automată și alte funcții practice.

**Aplicație:** pagina 10

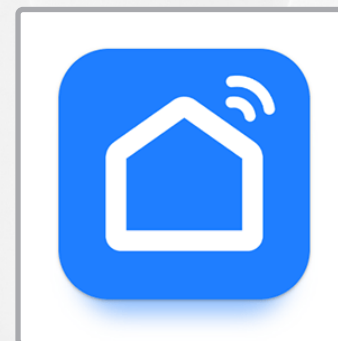

Conectați aparatul cu Wi-Fi și controlați-l prin aplicația SmartLife.

**Conexiune aplicație:**  
pagina 9

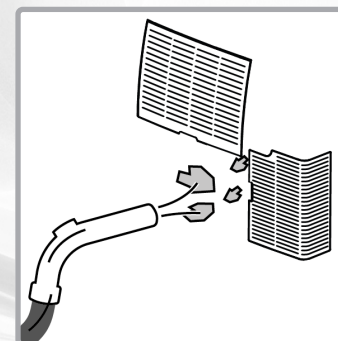

Pentru cel mai bun randament curățați aparatul și filtrul regulat.

**Curățare:** pagina 14

# Bine ați venit



Vă rugăm să citiți toate informațiile din acest manual de utilizare. Păstrați manualul de utilizare cu grijă și transmiteți-l utilizatorilor următori. Aparatul trebuie utilizat numai în scopul prevăzut, conform acestui manual. Respectați instrucțiunile de siguranță. Aparatul trebuie utilizat de preferință cu un întrerupător diferențial (max. 30 mA).



În concordanță cu directivele europene pentru securitate și CEM.

Ne rezervăm dreptul de a aduce modificări la design, dotări și datele tehnice, precum și de a corecta eventualele erori.



**Magazin piese de schimb și accesorii**

<https://www.trisaelectronics.ch/en/zubehoer/>

# Cuprins

<b>Indicații de securitate</b>	<b>4</b>	<b>După utilizare</b>	<b>12</b>
<b>Date tehnice</b>	<b>5</b>	<b>Schimbare baterie</b>	<b>13</b>
<b>Prezentare generală a dispozitivelor</b>	<b>6</b>	<b>Curățare</b>	<b>14</b>
<b>Punere în funcțiune</b>	<b>7</b>	<b>Scurgere apă de condens</b>	<b>15</b>
<b>Scurgere a apei de condens cu furtun</b>	<b>8</b>	<b>Probleme și cauze</b>	<b>16</b>
<b>Conexiune aplicație</b>	<b>9</b>	<b>Informații pentru utilizatori</b>	<b>18</b>
<b>Aplicație</b>	<b>10</b>		

# Indicații de securitate

- Persoanele, care acordă ajutor la lucrările de întreținere curentă, trebuie să fie monitorizate în permanență de către specialiști școlarizați
- Respectați dimensiunea minimă a încăperilor în care aparatul poate fi utilizat.
- Dacă se suspectează o scurgere de agent frigorific, deconectați imediat aparatul și aerisiți incinta. Agentul frigorific este inodor. Repuneți în funcțiune aparatul abia după ce a fost verificat de către o persoană care deține un certificat de calificare eliberat de un organism acreditat în domeniul industrial, în conformitate cu o procedură recunoscută la nivel industrial pentru manevrarea în siguranță a agenților frigorifici.



**AVERTISMENT:** Aparatul trebuie utilizat și depozitat numai în încăperi în care nu există surse permanente de aprindere. Sursele de aprindere includ în special flăcări deschise (de ex. aragaze cu gaz, lumânări, șeminee, aparate electrice care ard, dispozitive care produc scânteii).



Nu acoperiți aparatul în timpul funcționării cu păături, textile sau alte obiecte – pericol de incendiu!



Nu utilizați niciodată în apropierea apei (căzi de baie, chiuvete etc.). Nu expuneți la ploaie/umiditate. Utilizați aparatul numai cu mâinile uscate! Dacă aparatul cade în apă, solicitați verificarea acestuia de către un specialist înainte de următoarea utilizare.

- Nu pulverizați niciodată aparatul cu spray împotriva insectelor, deoarece, în caz contrar, acesta se poate deteriora.
- Nu îndreptați niciodată fluxul de aer al aparatului direct către copii / animale.
- Citiți toate instrucțiunile de siguranță, respectați instrucțiunile de utilizare, păstrați-le și transmiteți-le utilizatorilor următori.

- Aparatul este destinat utilizării în gospodărie, nu pentru uz comercial. Nu utilizați aparatul în aer liber.
- Nu aruncați la gunoiul menajer. Aparatul trebuie eliminat în conformitate cu reglementările locale.
- În cazul în care aparatul este utilizat în mod necorespunzător, operat incorect sau reparat necorespunzător, nu se poate asuma nicio răspundere pentru daunele apărute. În acest caz, garanția nu mai este valabilă.
- Nu scufundați niciodată aparatul în apă sau alte lichide. Nu permiteți pătrunderea lichidelor în interiorul aparatului (pericol de scurtcircuit).
- Verificați aparatul / cablul de alimentare / cablul prelungitor înainte de fiecare utilizare pentru a detecta eventualele defecte. Nu utilizați niciodată aparate deteriorate (inclusiv cablurile de alimentare) – reparați-le / înlocuiți-le la producător, la centrul de service al acestuia sau la specialiști calificați. Nu deschideți niciodată aparatul – pericol de rănire!
- Nu introduceți degetele sau obiecte în deschiderile aparatului. Nu acoperiți deschiderile aparatului.
- Trebuie evitată utilizarea aparatului în apropierea vaporilor inflamabili.
- Copiii nu trebuie să se joace cu aparatul. Țineți aparatul și cablul de alimentare departe de copiii cu vârsta sub 8 ani. Nu lăsați aparatul nesupravegheat în timpul funcționării. Materialele de ambalare (de ex. pungi de folie) nu trebuie să ajungă în mâinile copiilor.
- Conectarea la rețea: Tensiunea trebuie să corespundă cu specificațiile de pe plăcuța de identificare a aparatului.
- Nu transportați/trageți niciodată aparatul de cablul de alimentare. Nu îndoiiți, nu prindeți și nu trageți cablul de alimentare peste margini ascuțite. Pericol de scurtcircuit din cauza ruperii cablului!

- Nu așezați niciodată aparatul/cablul de conectare pe suprafețe fierbinți (plită) și nu îl apropiați de flăcări deschise. Nu expuneți aparatul la căldură puternică (surse de căldură, corpuri de încălzire, radiații solare). Stingeți aparatele în flăcări numai cu o pătură ignifugă.
- Nu trageți niciodată de cablul de alimentare / cu mâinile umede. Deconectați cablul de alimentare în cazul unor defecțiuni în timpul utilizării, înainte de reumplere, înainte de curățare, mutare sau după utilizare. Ștecherul trebuie să rămână accesibil în orice moment.
- Opriti aparatele nefolosite/nesupravegheate și scoateți ștecherul din priză. Nu înfășurați cablul de alimentare în jurul aparatului.
- Utilizați aparatul numai pe o suprafață plană, stabilă și uscată. Nu fixați niciodată aparatul pe perete/tavan.
- Copiii cu vârsta de peste 8 ani și persoanele cu capacități fizice, senzoriale sau mentale limitate, cu experiență și cunoștințe insuficiente, pot utiliza aparatul numai dacă sunt supravegheați de o persoană responsabilă pentru siguranța lor sau dacă li s-a arătat modul de utilizare în siguranță a aparatului și au înțeles pericolele asociate. Lucrările de curățare și întreținere nu trebuie efectuate de copii fără supraveghere.
- Din motive de siguranță, nu utilizați accesorii care nu sunt recomandate/vândute de producător.



Înainte de punere în funcțiune/folosire citiți mai întâi manualul de utilizare



Acest aparat trebuie să fie întreținut/curățat regulat. A se vedea capitolul **Curățare**.

Reparațiile și lucrările de service trebuie să fie efectuate numai de către specialiști certificați de un organism acreditat în domeniul industrial.

# Date tehnice

## Art. 9378.70

<b>12000 BTU/h</b>	Putere de răcire	<b>10000 BTU/h</b>	Putere de încălzire	<b>AC 220–240 V / 50 Hz</b>	Tensiune / Frecvență
<b>6.5 m<sup>3</sup>/min</b>	Debit maxim	<b>45 W</b>	Puterea consumată de ventilator	<b>R290</b>	Agent frigorific
<b>5–35 °C</b>	Interval de temperatură de funcționare	<b>390 m<sup>3</sup>/h</b>	Circulația aerului	<b>≤ 65 dB(A)</b>	Nivel de zgomot
<b>30–50 m<sup>2</sup></b>	Dimensiunea recomandată a încăperii	<b>42,3 × 34,8 × 69,4 cm</b>	Dimensiuni (A x L x Î)	<b>29 kg</b>	Greutate

## Consum de energie

<b>1350 W</b>	Dacă un	<b>2 W</b>	în standby	<b>*12 h</b>	Modul Oprit/Standby activ după
---------------	---------	------------	------------	--------------	--------------------------------

\* în modul de repaus

# Prezentare generală a dispozitivelor

## Față

Lamele de ventilație

Mâner

Telecomandă

Rolă

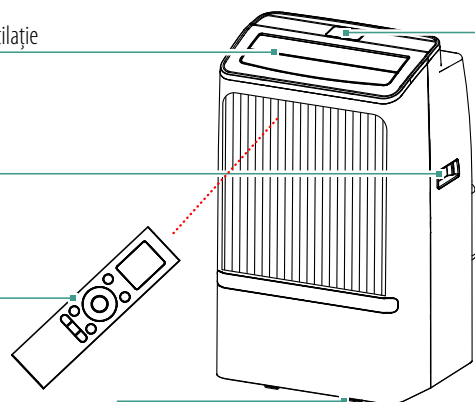

## Panou de comandă

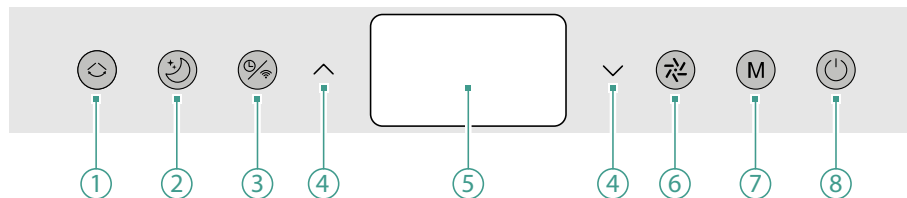

## Partea din spate

Priză de aer cu filtru de praf

leșire de aer

Cuplaj Racord pentru furtun

Racord furtun de scurgere

Evacuare condens

Furtun de evacuare

Cuplaj Conectare kit ferestre

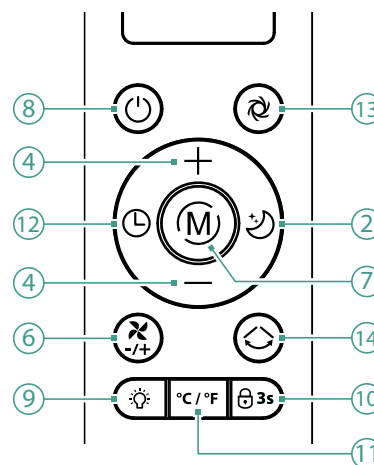
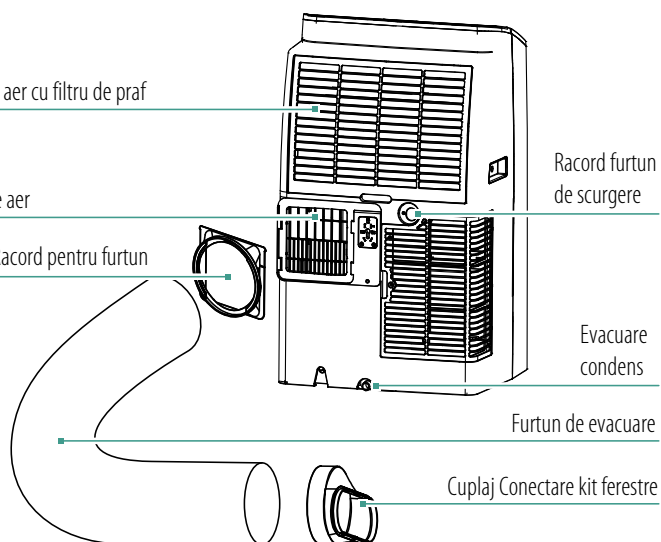

- |   |   |
|---|---|
| ① Oscilație pornit/oprit<br>Blocare pentru copii: țineți apăsat 5 secunde | ⑧ Comutator pornit/oprit                        |
| ② Modul de repaus activat/dezactivat                                      | ⑨ Activare/dezactivare afișaj                   |
| ③ Timer / WiFi<br>Resetare Wi-Fi: țineți apăsat 5 secunde                 | ⑩ Blocare pentru copii                          |
| ④ Modificare setări   | ⑪ Comutare<br>Apăsați repetat butonul<br>°C°F°C |
| ⑤ Afișaj  | ⑫ Timer   |
| ⑥ Viteza ventilatorului<br>Sunt disponibile 3 trepte de viteză            | ⑬ Putere maximă de răcire<br>Pornit/Oprit       |
| ⑦ Moduri<br>Uscare / Ventilație / Răcire / Încălzire                      | ⑭ Oscilație Pornit/Oprit                        |

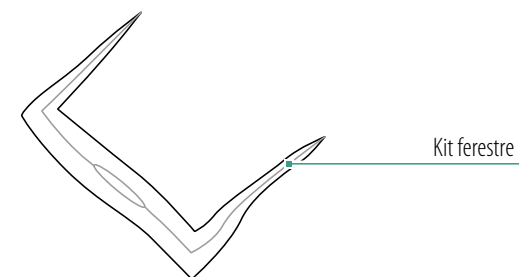
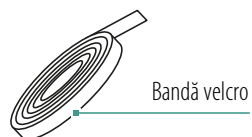

Magazin piese de schimb și accesorii

<https://www.trisaelectronics.ch/en/zubehoer/>

# Punere în funcțiune

## 1. Selectare loc de instalare

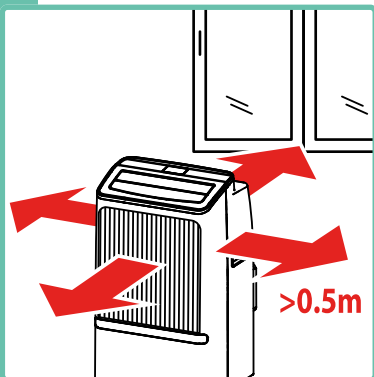

Poziționați instalația de climatizare în apropierea unei ferestre.

- ! Păstrați distanța minimă față de obiectele din jur!
- ! Incinta, în care este instalat, exploatat și depozitat aparatul, nu trebuie să fie mai mică de 9 m<sup>2</sup>!
- ! Lăsați sistemul să se odihnească timp de 24 h în poziție verticală, pentru a permite agentului de răcire să se așeze în sistem.
- ! Îndepărtați benzile adezive de la aparat.

## 2. Racordare furtun de aer uzat

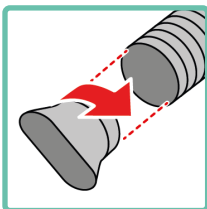
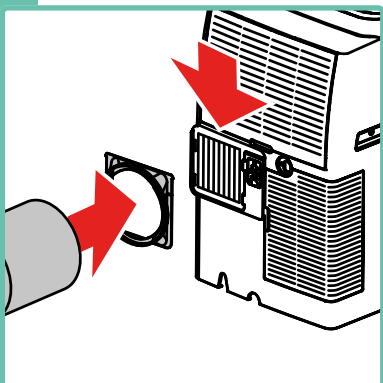

Fixați cuplajul la furtunul de aer uzat, apoi montați-l la instalația de climatizare. Fixați cuplajul oval la celălalt capăt al furtunului de aer uzat.

## 3. Lipiți banda velcro

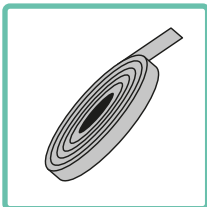
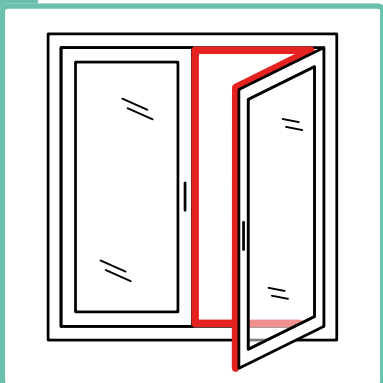

Aplicați banda cu scai de-a lungul ramei de fereastră/canatului.

## 4. Etanșare fereastră

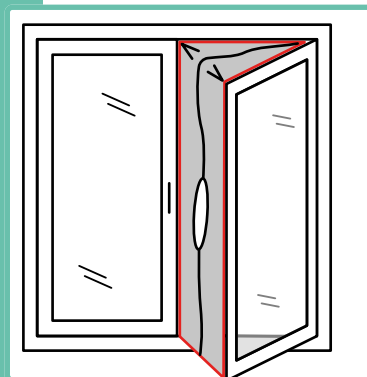

Fixați kitul de fereastră cu velcro între canatul și rama ferestrei.

## 5. Introducere furtun de aer uzat

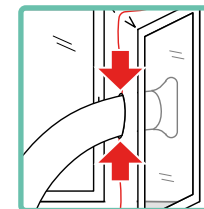
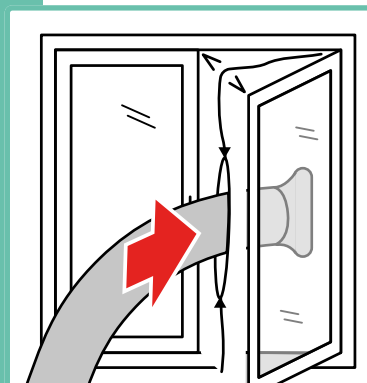

Dirijați furtunul de aer uzat prin kitul de fereastră și fixați-l cu fermoarul.

## 6. Introducere baterii

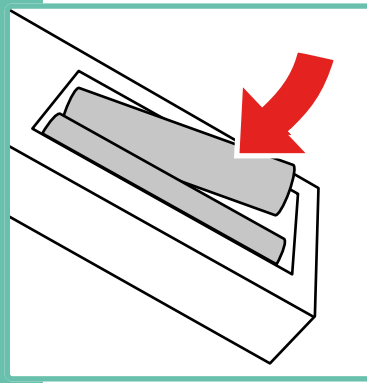

Introduceți 2x baterii AAA în sistemul de comandă de la distanță.

- ! Acordați atenție polarității. Introduceți baterii de același tip și de aceeași încărcătură!

# Scurgere a apei de condens cu furtun

**i** Apa de condens colectată este evacuată prin furtun, astfel încât aparatul să rămână în continuu în funcțiune.

## 1. Extragere capac

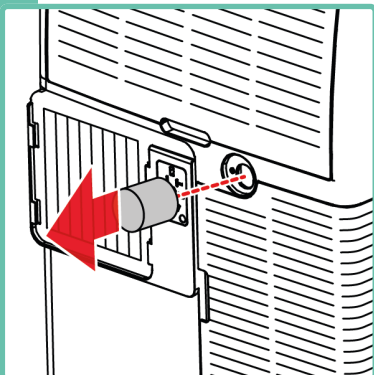

Extrageți capacul de la racordul de furtun de drenaj.

**i** Racordul se află pe partea posterioară a aparatului.

## 2. Racordare furtun

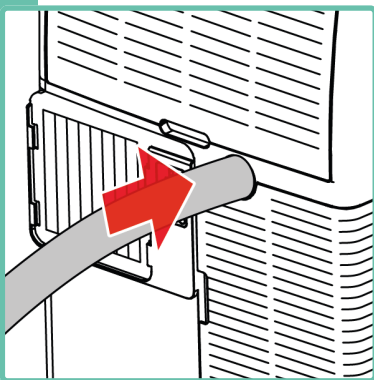

Racordați furtunul de drenaj.

! Acordați atenție unui racord bun și etanș la apă!

## 3. Instalare furtun

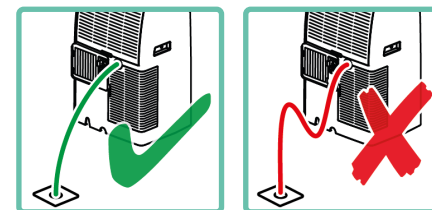
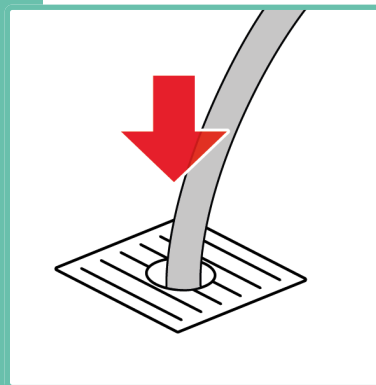

Dirijați furtunul într-o scurgere sau un recipient mare.

- ! Aliniați întotdeauna în jos! Nu imersați capătul furtunului în apă.
- ! Nu îndoiți furtunul!

# Conexiune aplicație

## 1. Configurarea dispozitivului mobil



Conectați dispozitivul mobil la WiFi.

**i** Conectați dispozitivul mobil la rețeaua în care doriți să îl integrați.

**!** Dispozitivul se poate conecta doar la o rețea de 2,4 GHz.

## 2. Configurare aplicație



Descărcați aplicația "SmartLife" și înregistrați-vă, resp. autentificați-vă.

**i** Aplicația necesită acces la locație și Bluetooth. Ambele trebuie să fie activate și validate.

## 3. Activare WiFi



Țineți apăsat **butonul temporizator** timp de 5 secunde pentru a porni configurarea rețelei.

**i** Pentru a reseta configurarea rețelei, apăsați din nou timp de 5 secunde.

## 4. Adăugare aparat

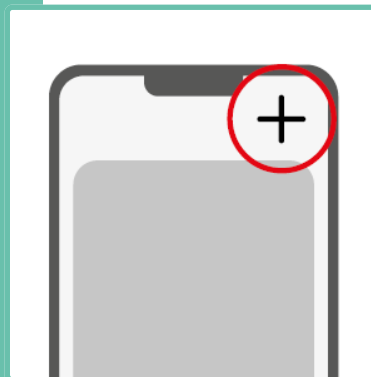

Adăugați un nou aparat în aplicație.

**i** Este posibil ca aparatul să apară imediat în domeniul Home al aplicației și să poată fi adăugat direct. În caz contrar, un aparat nou poate fi adăugat în dreapta sus.

## 5. Selectare aparat

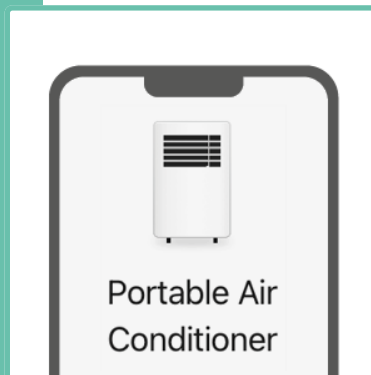

Selectați tipul aparatului corespunzător din listă.

**!** Simbolul aparatului afișat în aplicație poate diferi de aspectul efectiv al aparatului dumneavoastră.

## 6. Încheiere configurare

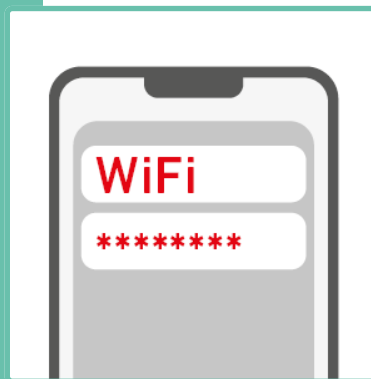

Urmați instrucțiunile aplicației și în caz de interogare introduceți datele de acces ale rețelei dumneavoastră.

**i** După stabilirea conexiunii, simbolul WiFi de pe aparat începe să se aprindă.

# Aplicație

## 1. Conectare

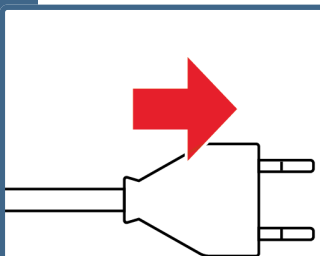

Introduceți fișa de rețea.

! Tensiunea rețelei trebuie să corespundă cu specificațiile de pe plăcuța de fabricație.

## 2. Conectare

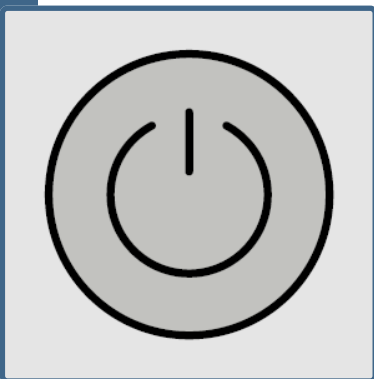

Atingeți tasta **Power** pentru a conecta aparatul.

## 3. Setare

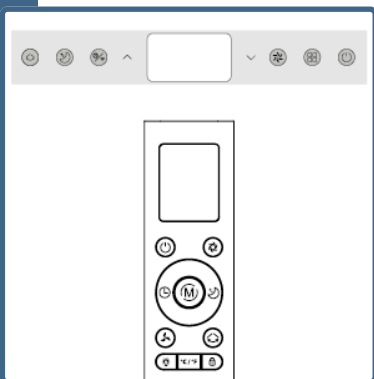

Prin panoul de operare sau sistemul de comandă de la distanță efectuați setările dorite.

## 4. Mod

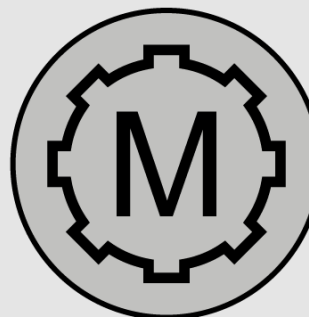

Modificați modul prin atingerea tastei **Mode**.

Moduri de funcționare:

**Ventilare, răcire, dezumidificare, încălzire**

**i** În modul de dezumidificare se modifică viteza ventilatorului automat pe Lent și temperatura țintă nu poate fi setată.

## 5. Viteză



În modul de ventilare/răcire poate fi modificată viteza ventilatorului prin atingerea tastei "Speed".

Viteze:

**Lent**

**Mediu**

**Rapid**

## 6. Temperatură țintă

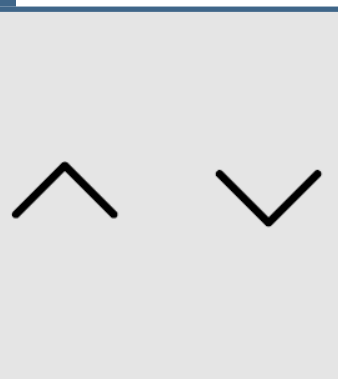

În modul de răcire și în modul de încălzire, temperatura dorită poate fi modificată apăsând butonul "**Up/Down**".

Interval de temperatură:

16 °C - 32 °C

! Pentru modul de încălzire, temperatura dorită trebuie să fie setată la o valoare mai mare decât temperatura camerei.

## 7. Timer



Dacă aparatul este conectat: atingeți tasta **Timer**, apoi atingeți tastele **Up/Down** pentru a seta intervalul de timp până la deconectarea aparatului.

Dacă aparatul este deconectat: atingeți tasta **Timer**, apoi atingeți tastele **Up/Down** pentru a seta intervalul de timp până la conectarea aparatului.

**i** Timerul poate fi setat de pe **1-24 h**.

**i** Setati timerul pe **00** sau atingeți tasta **Power** pentru a dezactiva timerul.

## 8. Mod de repaus



În modul de răcire poate fi activat modul de repaus prin atingerea tastei **Sleep**.

**i** În modul de repaus este ridicată temperatura țintă în fiecare oră cu 1 °C. După două ore rămâne nemodificată temperatura țintă.

## 9. Oscilație

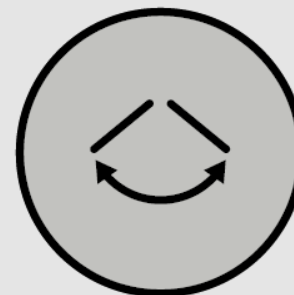

Activarea/dezactivarea oscilației

**i** Țineți apăsat timp de 5 secunde pentru a activa/dezactiva blocarea pentru copii.

# După utilizare

## 1. Deconectare aparat

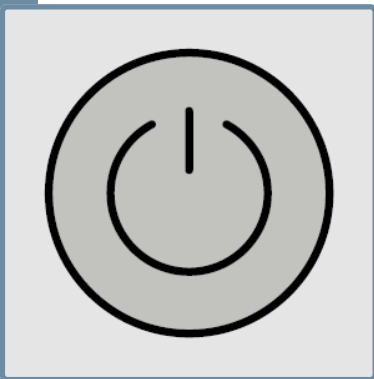

Atingeți tasta **Power** pentru a deconecta aparatul.

## 2. Decuplare aparat

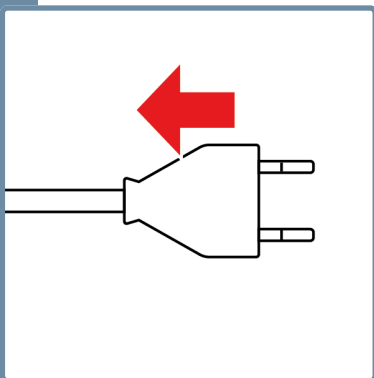

Scoateți fișa de rețea.

## 3. Extragere furtun de aer uzat

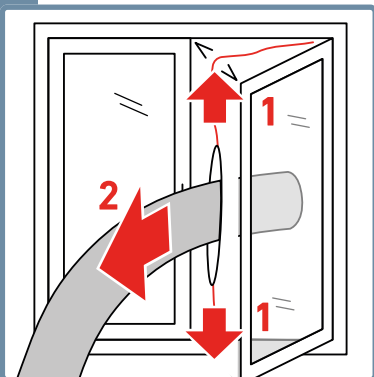

Deschideți fermoarele și extrageți furtunul de aer uzat.

## 4. Scurgere apă de condens

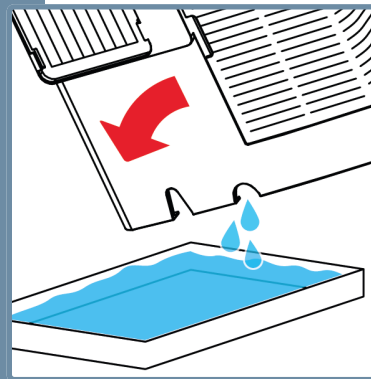

Scurgeți restul apei de condens din aparat.  
A se vedea capitolul **Scurgere apă de condens**.

## 5. Curățare aparat

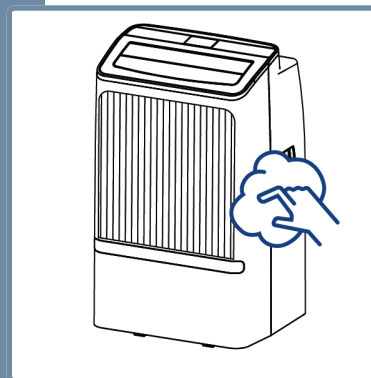

Curățați complet aparatul. A se vedea capitolul **Curățare**.

## 6. Depozitare aparat

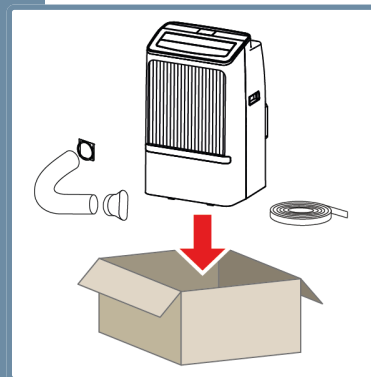

Păstrați aparatul, precum și furtunul de aer uzat și kitul de fereastră într-un mediu bine ventilat, uscat, necoroziv și într-un loc sigur la interior.  
! Depozitați aparatul obligatoriu într-o poziție verticală.

# Schimbare baterie

## 1. Deschidere compartiment al bateriilor

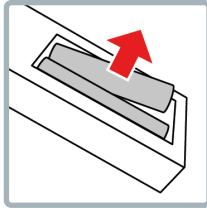
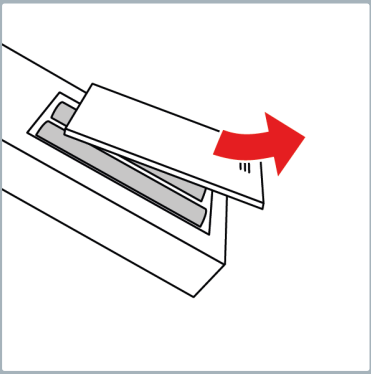

Deschideți compartimentul bateriilor și extrageți bateriile vechi.

## 2. Introducere baterie

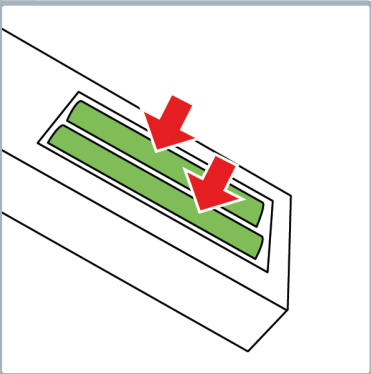

Introduceți 2x baterii AAA în sistemul de comandă de la distanță.

- ! Acordați atenție polarității. Introduceți baterii de același tip și de aceeași încărcătură!

## 3. Închidere compartiment al bateriilor

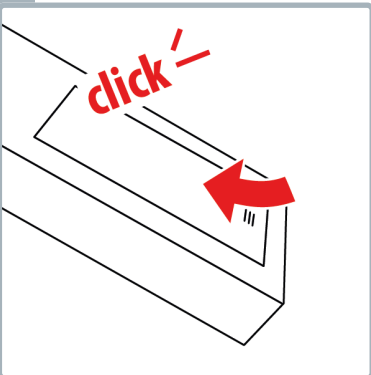

Așezați capacul, astfel încât compartimentul bateriilor să se închidă prin îmbinare pe formă și cu zgomot specific.

# Curățare

## 1. Deconectare aparat

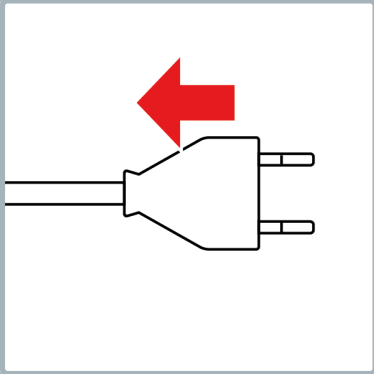

Deconectați aparatul și așteptați până la starea de repaus, apoi decuplați-l.

- ! În cazul în care aparatul trebuie să fie re poziționat, acesta trebuie să fie mișcat cu precauție, astfel încât să nu se reverse apa.

## 2. Extragere filtru de praf

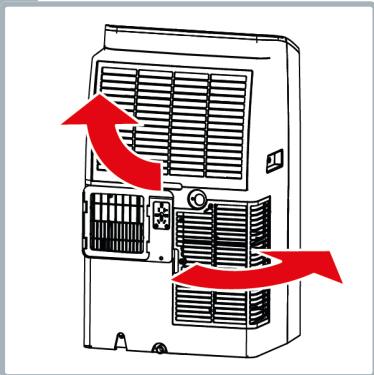

Scoateți filtrele de praf din suporturi.

- ! Nu atingeți interiorul aparatului. Pericol de rănire din cauza lamelelor ascuțite.

## 3. Aspirare filtru de praf

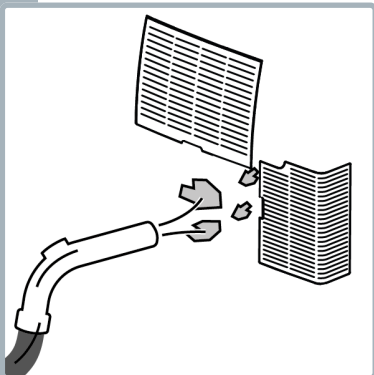

Curățați filtrul de praf cu un aspirator.

## 4. Spălare filtru de praf

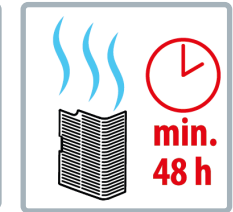
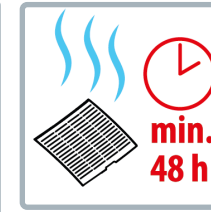
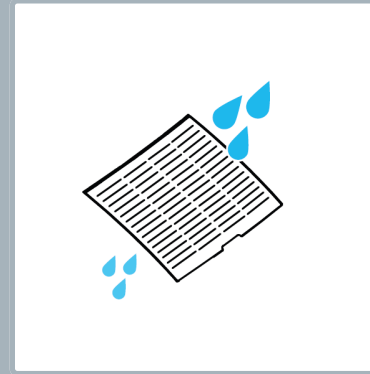

Întoarceți ambele filtre de praf și clățiți-le pe partea din spate cu apă curentă.

- ! Nu folosiți săpun sau perii!

## 5. Introducere filtru de praf

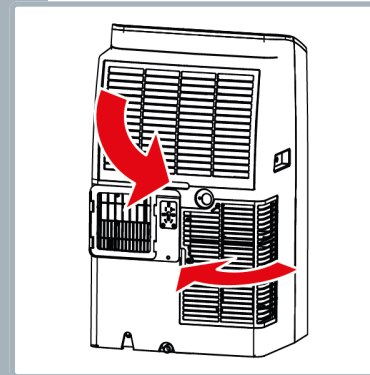

Montați ambele filtre de praf pe aparat.

i Filtrele de praf sunt montate corect atunci când se fixează perfect și se aude un clic.

- ! Nu porniți/utilizați niciodată aparatul fără filtrele de praf!

## 6. Ștergere aparat

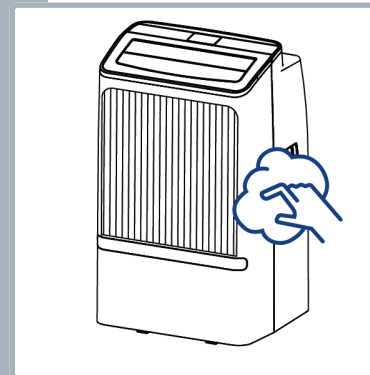

Ștergeți suprafața aparatului cu o cârpă umedă și lăsați-o să se usuce.

- ! Nu folosiți detergenți abrazivi sau bureți.

# Scurgere apă de condens

## 1. Deconectare aparat

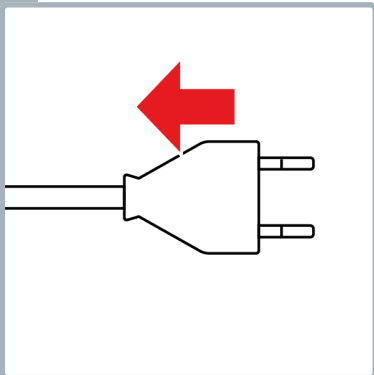

Deconectați aparatul și așteptați până la starea de repaus, apoi decuplați-l.

- ! În cazul în care aparatul trebuie să fie re poziționat, acesta trebuie să fie mișcat cu precauție, astfel încât să nu se reverse apa.

## 2. Poziționare cuvă

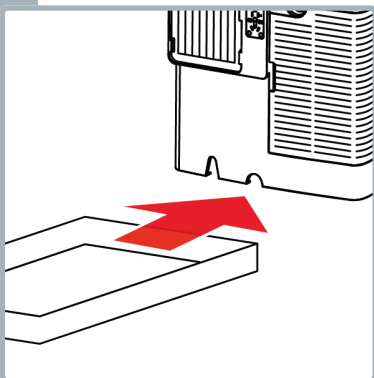

Așezați o cuvă sub scurgerea apei de condens.

- ! Aveți în vedere să aibă o capacitate suficientă cuva.

## 3. Deschidere scurgere

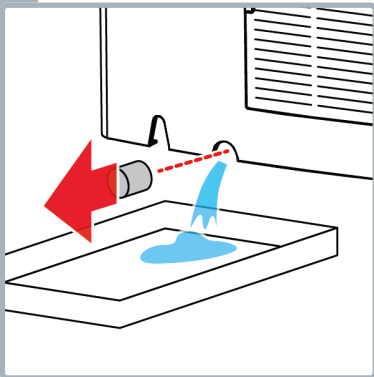

Extrageți capacul de la scurgerea apei de condens.

- ! Precauție: apa se scurge imediat din scurgere. Asigurați-vă că este poziționată cuva corect sub scurgere.

## 4. Basculare ușoară a aparatului

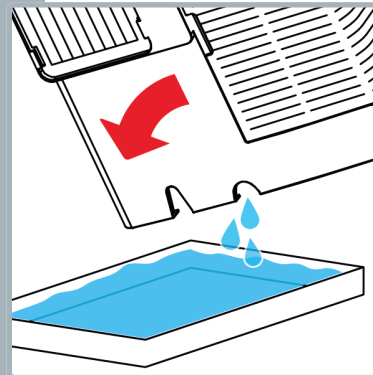

Basculați aparatul cu grijă și ușor, pentru a permite scurgerea completă a apei.

- i Alternativ racordați furtunul de drenaj, pentru a ușura scurgerea.

## 5. Închidere evacuare

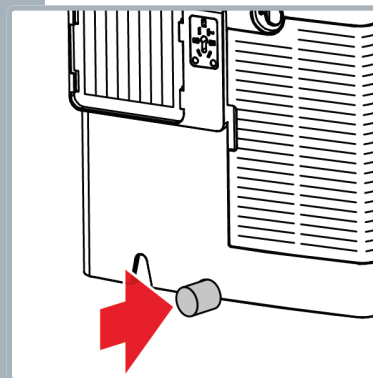

Montați din nou capacul și asigurați-vă că este așezat etanș.

- ! Închideți evacuarea la timp, în cazul în care cuva nu este suficient de mare, pentru a capta toată apa.

# Probleme și cauze

Problemă/cauză	Soluție
Aparatul nu funcționează	Este cuplat aparatul? S-a scurs apa de condens? (a se vedea capitolul <b>Scurgere apă de condens</b> ). Temperatura ambiantă corespunde cu fereastra temperaturii de lucru?
Aparatul funcționează cu putere redusă	Este curat filtrul de praf? (a se vedea capitolul <b>Curățare</b> ). Este blocat furtunul de aer uzat? Sunt deschise ferestrele și ușile? Sunt setate modul corect și temperatura nominală?
Aparatul pierde apă	Nu este scursă apa de condens înainte de transportare/depozitare/repoziționare? Nu este racordat etanș la apă furtunul de drenaj sau are o îndoitură?
Nivel de zgomot ridicat și anormal	Este așezat aparatul stabil și pe un teren plan? Există piese slăbite la aparat?
Puterea de răcire scade	Posibilă scurgere de agent frigorific. Luați legătura cu serviciul de asistență pentru clienți de la Trisa Electronics.

## Afișaje de display

## Soluție

---

E1, E2, E3

Există o problemă electronică. Deconectați aparatul, așteptați până la starea de repaus și apoi decuplați-l. Repuneți în funcțiune aparatul după 3 min. Luați legătura cu serviciul nostru de asistență pentru clienți, dacă problema persistă.

---

FT

Recipientul cu apă de condens este plin. Scurgeți apa de condens (a se vedea capitolul **Scurgere apă de condens**).

---

# Informații pentru utilizatori



Pentru acest aparat vă oferim o garanție de 5 ani de la data achiziției. Garanția constă în înlocuirea sau repararea unui aparat care prezintă defecte de material sau de fabricație. Nu este posibilă înlocuirea cu un aparat nou sau returnarea cu rambursarea sumei de achiziție. Sunt excluse din garanție uzura normală, utilizarea comercială, modificarea stării originale, lucrările de curățare, consecințele unei utilizări necorespunzătoare sau deteriorarea cauzată de cumpărător sau de terți, daunele cauzate de circumstanțe externe sau de baterii. Garanția presupune ca dispozitivul defect să fie trimis pe cheltuiala cumpărătorului, împreună cu cardul de garanție datat și semnat de punctul de vânzare sau cu chitanța de cumpărare.



## Eliminare/protecția mediului

Nu aruncați niciodată acest aparat la gunoiul menajer, ci eliminați-l în conformitate cu reglementările locale. Solicitați și utilizați numai punctele de colectare oficiale din comună. Aparatele eliminate în mod necontrolat pot elibera substanțe nocive și pot otrăvi lanțul alimentar, flora și fauna. Punctul de vânzare este obligat să preia aparatele vechi. Faceți imediat inutilizabile aparatele uzate. Scoateți ștecherul din priză și tăiați cablul de alimentare.

## Distribuție

**CH** Trisa Electronics AG  
Kantonsstrasse 121  
CH-6234 Triengen  
info@trisaelectronics.ch  
+41 41 933 00 30

**DE** Ernst Lorch KG  
Bildstockstraße 9  
D-72458 Albstadt  
HG@lorch-gruppe.com  
+49 (7431) 124 200

**AT** SCD Handels GmbH  
Unterhaus 33  
A-2851 Krumbach  
service@trisaelectronics.at  
+43 (2647) 4304070

**BG** Trisa GmbH  
43A, Gorski Patnik Strasse  
BG- 1421 Sofia

**5** YEARS  
GUARANTEE

