

5 YEARS
GUARANTEE

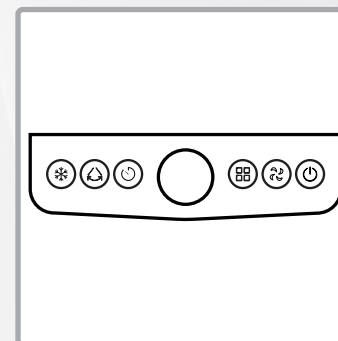

Správné používání zařízení
Strana: 8

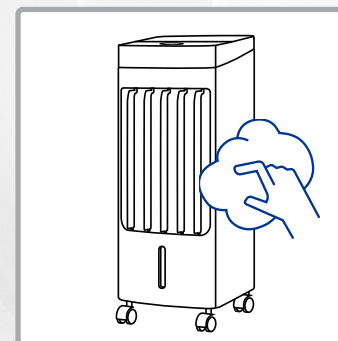

Pravidelné čištění zařízení
Strana: 11

Srdečně vás vítáme



Přečtěte si prosím všechny informace uvedené v tomto návodu k použití. Návod k použití pečlivě uschovejte a předávejte jej dalším uživatelům. Zařízení smí být používáno pouze k určenému účelu v souladu s tímto návodem. Dodržujte bezpečnostní pokyny. Zařízení je nejvhodnější provozovat s proudovým chráničem (max. 30 mA).



Prodejna náhradních dílů a příslušenství
<https://www.trisaelectronics.ch/en/zubehoer/>

Obsah

Bezpečnostní pokyny 4

Technické údaje 5

Přehled zařízení 6

Uvedení do provozu 7

Použití 8

Po použití 10

Čištění 11

Problémy a příčiny 13

Informace pro uživatele 14

Bezpečnostní pokyny



Během provozu nepřikrývejte přístroj dekami, hadry ani jinými předměty – nebezpečí požáru!

- Nikdy nestříkejte insekticidní sprej na přístroj, jinak by mohlo dojít k jeho poškození.
- Proud vzduchu z přístroje nikdy nesměřujte přímo na děti / zvířata.
- přečtěte si všechny bezpečnostní pokyny, dodržujte návod k použití, uschovejte jej a předávejte dalším uživatelům.
- Zařízení je určeno pro použití v domácnosti, nikoli pro komerční použití. Zařízení nepoužívejte venku.
- Není součástí domovního odpadu. Zařízení musí být zlikvidováno v souladu s místními předpisy.
- Zařízení je nejlépe provozovat s proudovým chráničem (max. 30 mA).
- Pokud je zařízení používáno k jinému účelu, nesprávně obsluhováno nebo neprofesionálně opravováno, nelze převzít odpovědnost za vzniklé škody. V takovém případě zaniká nárok na záruku.
- Zařízení nikdy neponořujte do vody ani jiných tekutin. Do vnitřku zařízení nesmí vniknout žádná tekutina (nebezpečí zkratu).
- Před každým použitím zkontrolujte zařízení / síťový kabel / prodlužovací kabel, zda nejsou poškozené. Nikdy nepoužívejte poškozená zařízení (včetně síťového kabelu) – nechte je opravit / vyměnit výrobcem, jeho servisním střediskem nebo kvalifikovanými odborníky. Nikdy zařízení neotevírejte sami – nebezpečí poranění!
- Nevkládejte prsty ani předměty do otvorů zařízení. Nezakrývejte otvory zařízení.
- Používání zařízení v prostředí s hořlavými výpary by se mělo vyhnout.
- Děti si nesmí se zařízením hrát. Zařízení a napájecí kabel udržujte mimo dosah dětí mladších 8 let. Zařízení nikdy nenechávejte bez dozoru, když je v provozu. Obalový materiál (např. fóliové sáčky) nesmí být v dosahu dětí.
- Připojení k síti: Napětí musí odpovídat údajům na typovém štítku zařízení.
- Zařízení nikdy nenoste ani netahat za napájecí kabel. Napájecí kabel neohýbejte, nezachycujte ani netahat přes ostré hrany. Nebezpečí zkratu v důsledku přetržení kabelu!
- Zařízení / připojovací kabel nikdy neumísťujte na horké povrchy (sporák) ani do blízkosti otevřeného ohně. Zařízení nevystavujte silnému teplu (zdroje tepla, topná tělesa, sluneční záření). Hořící zařízení haste pouze hasicí dekou.
- Nikdy nevytahujte zástrčku z napájecího kabelu / s mokřými rukama. V případě poruchy během používání, před doplněním, před čištěním, přemístěním nebo po použití vytáhněte zástrčku ze zásuvky. Zástrčka musí být vždy přístupná.
- Vypněte nepoužívaná / bez dozoru ponechaná zařízení a vytáhněte síťovou zástrčku. Neomotávejte síťový kabel kolem zařízení.
- Zařízení provozujte pouze na rovném, stabilním a suchém podkladu. Nikdy jej nepřipevňujte ke zdi / stropu.
- Zařízení nepoužívejte / nepřipojujte k časovému spínači nebo dálkově ovládanému spínači.
- Děti od 8 let a osoby s omezenými fyzickými, smyslovými nebo duševními schopnostmi, nedostatečnými zkušenostmi a znalostmi smí zařízení používat pouze pod dohledem osoby odpovědné za jejich bezpečnost nebo pokud jim bylo předvedeno bezpečné používání zařízení a oni pochopili související nebezpečí. Čištění a údržbu nesmí provádět děti bez dozoru.
- Z bezpečnostních důvodů nepoužívejte příslušenství, které není doporučeno/prodááno výrobcem.

Technické údaje

Číslo výrobku: 9380.70

220–240 V AC 50 Hz	Vstupní napětí	0,73 (m³/min)/W	Účinnost	Cca 1,5 m	Délka kabelu
23 x 26,5 x 58	Rozměry (cm)	3,8 kg	Hmotnost	65 dB (A)	Hladina hluku
8 m/s	Max. rychlost vzduchu	5,3 m³/min	Max. průtok	1300 RPM	Rychlost otáčení

Příkon

80 W	Pokud	< 0,2 W	Když je vypnutý	-	Režim vypnutí/ pohotovostní režim aktivní po...
-------------	-------	-------------------	-----------------	----------	---

Přehled zařízení

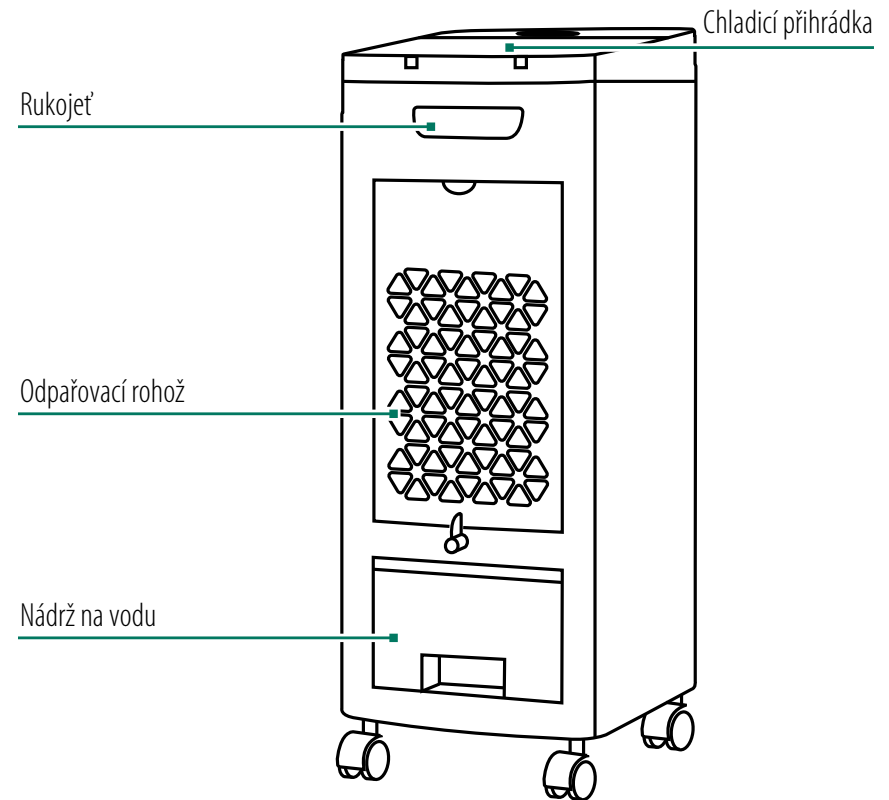
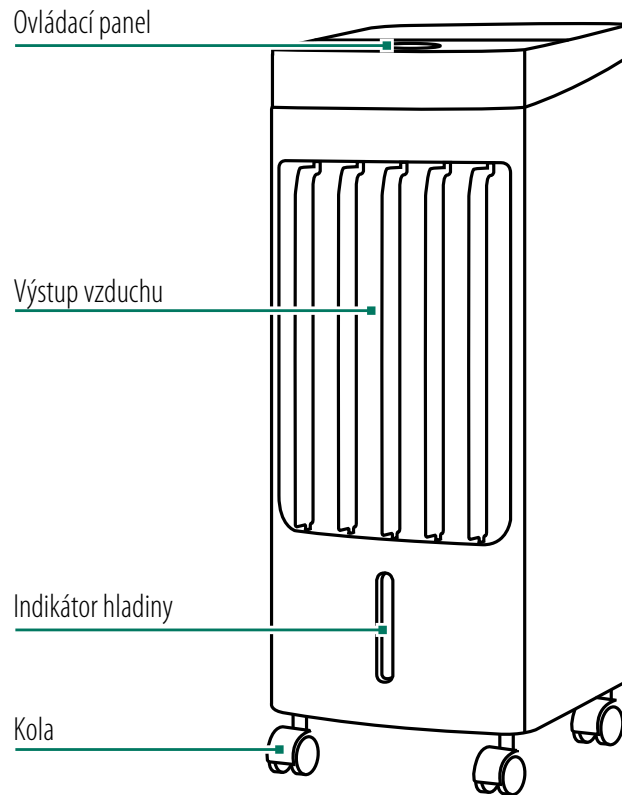
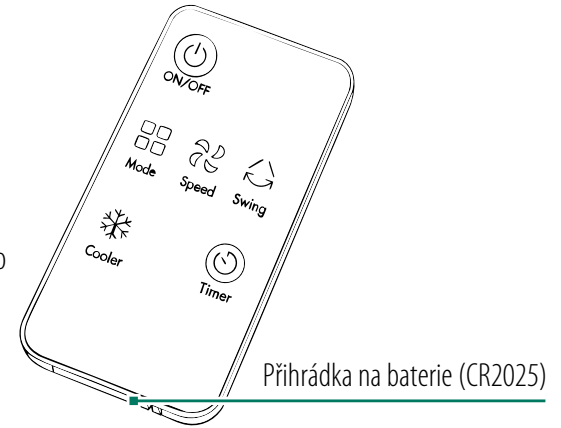
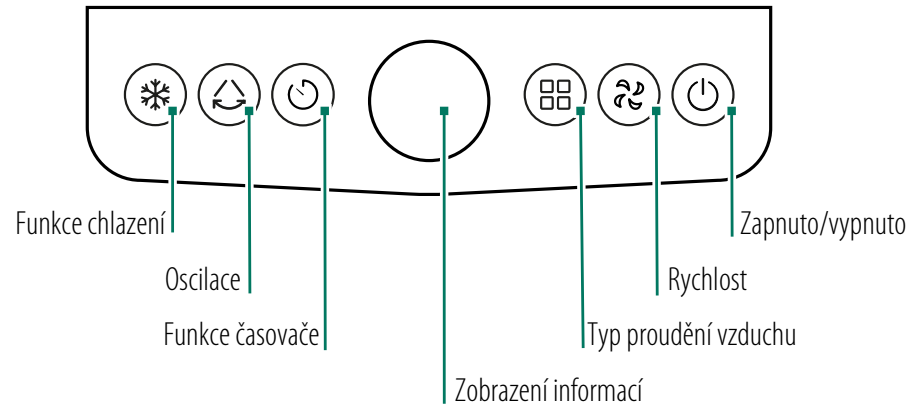

Prodejna náhradních dílů a příslušenství
<https://www.trisaelectronics.ch/en/zubehoer/>

Uvedení do provozu

1. Naplnění chladicích prvků

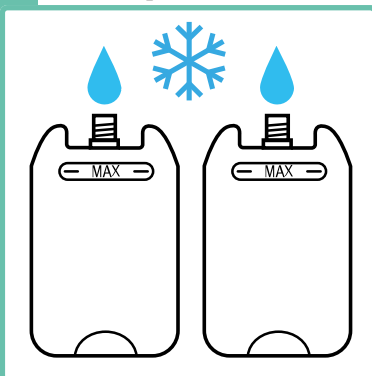

Naplňte chladicí prvky a zmrazte je.

2. Umístění zařízení

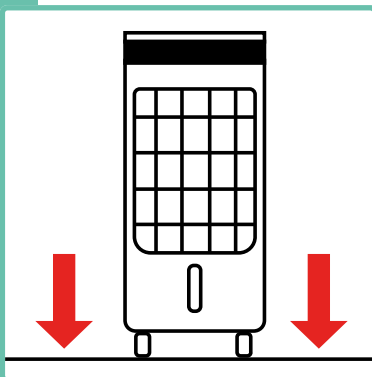

Zařízení postavte na rovný a pevný podklad.

3. Příprava nádrže na vodu

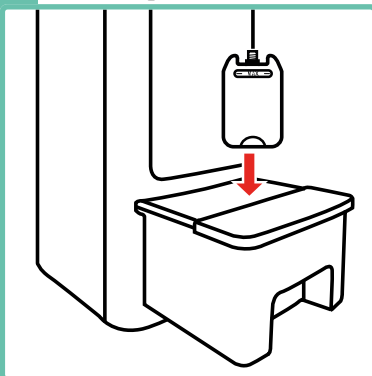

Vložte chladicí prvek do nádrže na vodu.

4. Vložte chladicí prvek

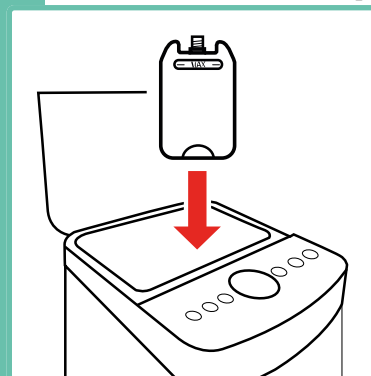

Otevřete klapku a vložte chladicí prvek do chladicího oddílu.

5. Naplnění nádržky na vodu



Naplňte nádržku na vodu vodou přes chladicí přihrádku.

! Dodržujte značku MAX.

6. Nastavení směru větru

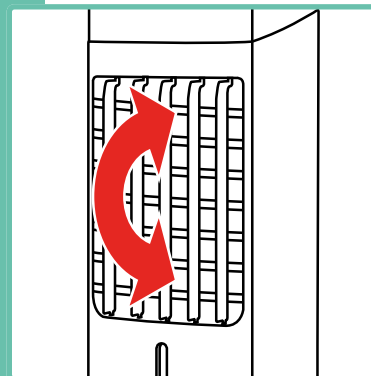

Nastavte směr proudění vzduchu nahoru/dolů pomocí nastavení horizontálních lamel.

i Směr větru vlevo/vpravo lze zapnout a vypnout pomocí tlačítka oscilace.

Použití

1. Zapojte zařízení

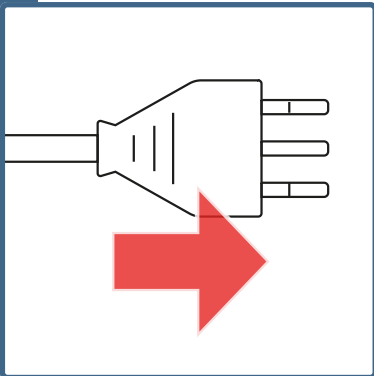

Zapojte zařízení.

2. Zapnutí zařízení

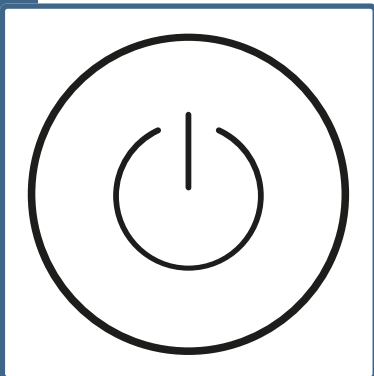

Stiskněte tlačítko zapnutí, aby se zařízení spustilo.

3. Nastavení

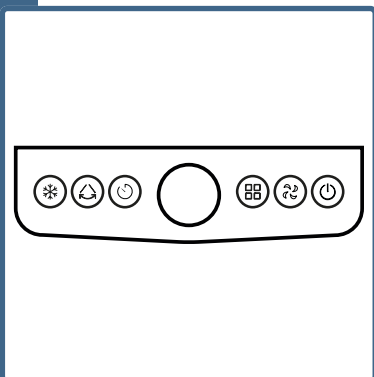

Provedte požadovaná nastavení pomocí ovládacího panelu

4. Rychlost

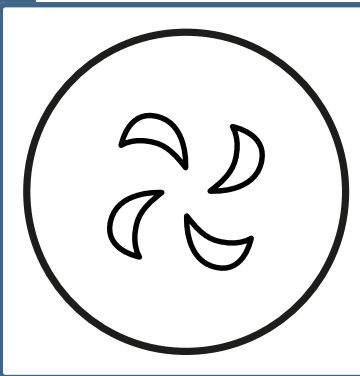

Změňte rychlost větru klepnutím na tlačítko rychlosti.

Rychlosti větru:

Nízká

Střední

Vysoká

5. Funkce chlazení

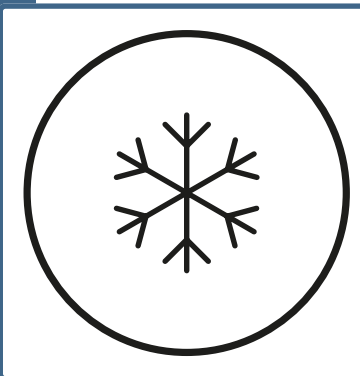

Klepnutím na tlačítko chlazení zapnete nebo vypnete funkci chlazení.

6. Typ větru

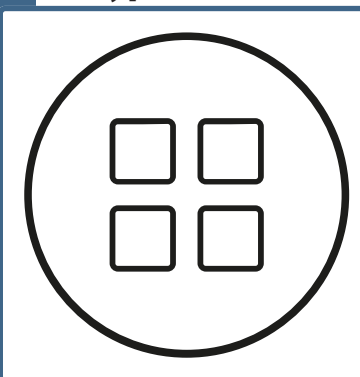

Změňte režim větru klepnutím na tlačítko režimu.

7. Oscilace

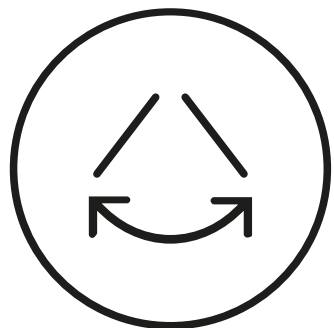

Oscilací zapnete a vypnete klepnutím na tlačítko Oscilace.

8. Funkce časovače

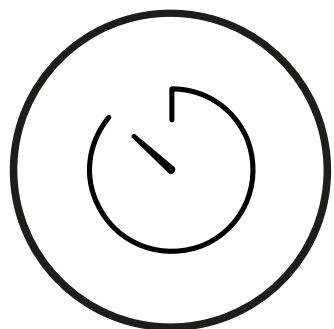

Opakovaným klepnutím na tlačítko časovače nastavíte čas do vypnutí zařízení. Tlačítko přepíná mezi 1, 2, 4 nebo 6 hodinami.

Po použití

1. Vypněte zařízení

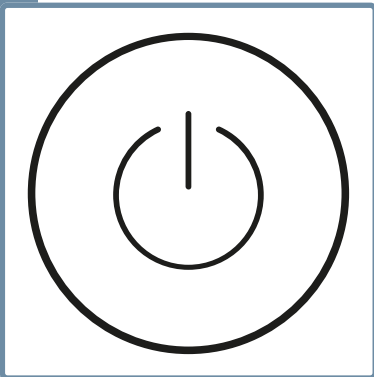

Vypněte zařízení hlavním vypínačem.

2. Odpojte

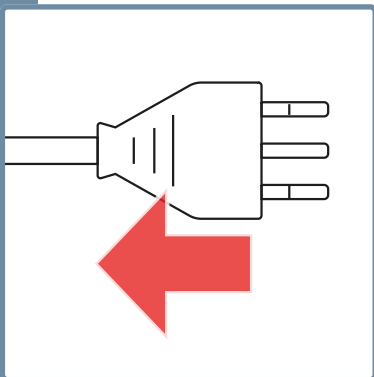

Vytáhněte síťovou zástrčku.

3. Vyměňte chladicí prvky

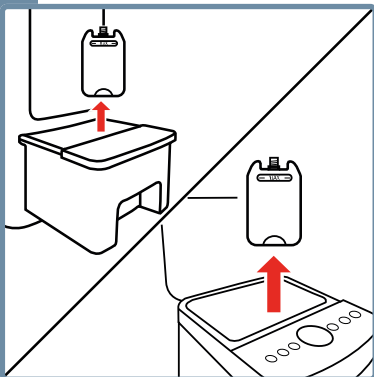

Vyměňte chladicí prvky z nádržky na vodu a chladicího oddílu.

4. Vyčistěte zařízení

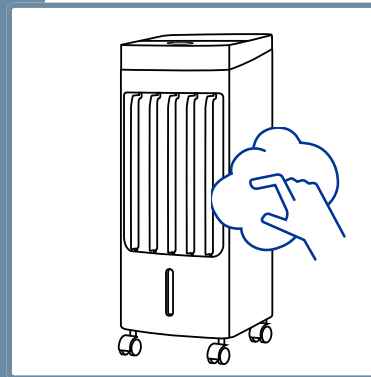

Vyčistěte zařízení, viz kapitola „Čištění“.

5. Skladování zařízení

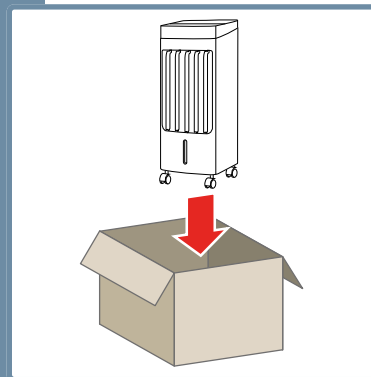

Zařízení skladujte na suchém místě chráněném před světlem.

Čištění

1. Zařízení otřete

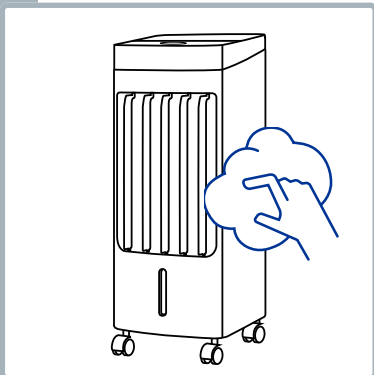

Zařízení otřete vlhkým hadříkem.

2. Vyměňte filtr

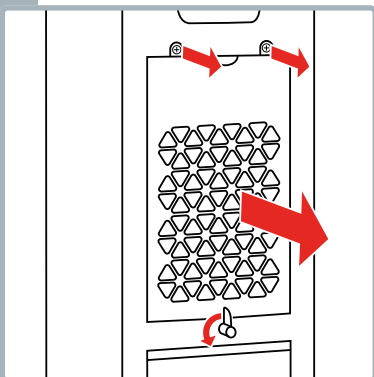

Povolte šrouby a vyjměte filtrační mřížku.

3. Vyměňte odpařovací rohož

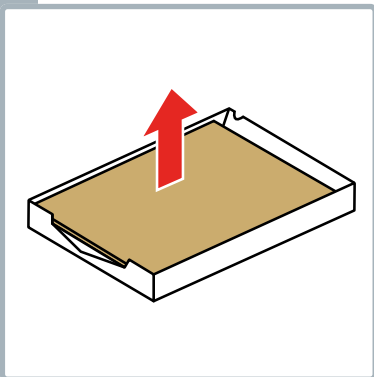

Vyměňte odpařovací rohož z filtrační mřížky.

4. Opláchněte odpařovací rohož

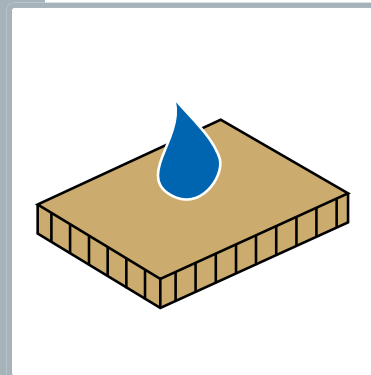

Odpařovací rohož opláchněte vlažnou vodou. Poté nechte zcela vyschnout.

! V případě znečištění odpařovací rohož vyměňte.

5. Vložte odpařovací rohož

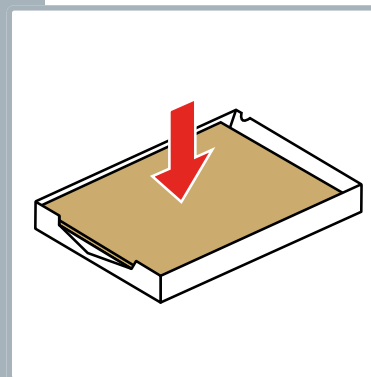

Vložte odpařovací rohož do filtrační mřížky.

6. Vložte filtr

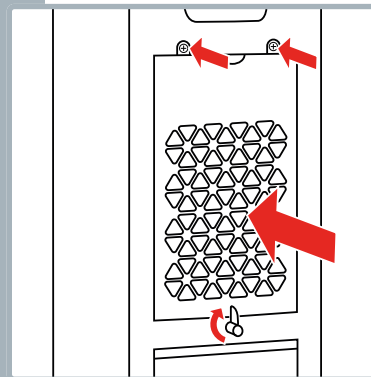

Vložte filtrační mřížku a přišroubujte ji.

7. Vyjměte nádržku na vodu

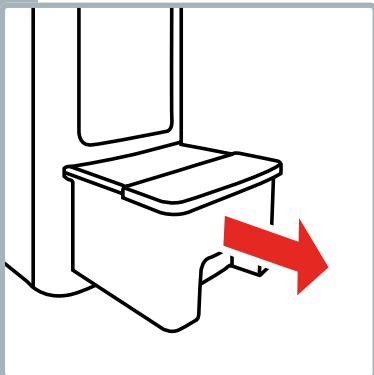

Vytáhněte nádržku na vodu.

8. Vyjměte čerpadlo

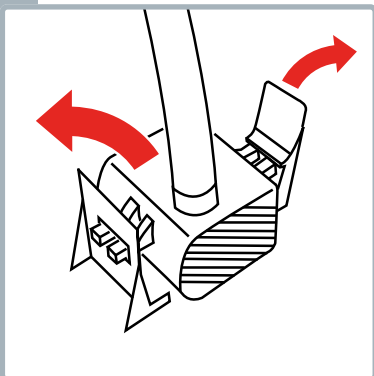

Opatrně vyjměte čerpadlo z držáku.

9. Vypláchněte nádrž na vodu

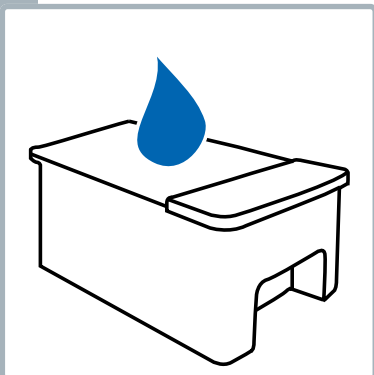

Vodní nádrž důkladně umyjte a opláchněte.

10. Vložte čerpadlo

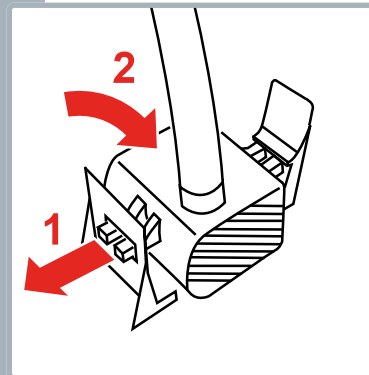

Vložte čerpadlo do držáku.

11. Vložte nádržku na vodu

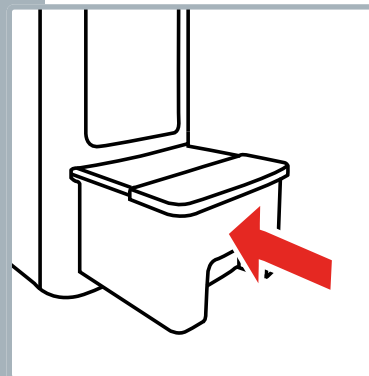

Vložte nádržku na vodu do přístroje.

Problémy a příčiny

Problém/příčina	Řešení
Zařízení nefunguje	Je zařízení zapojeno/zapnuto?
Proud vzduchu není chladný?	Není v nádrži voda nebo je jí málo? Není čerpadlo připojeno k hadici? Chladicí prvky již nejsou studené?
Dálkové ovládání nefunguje	Jsou baterie nabité a správně vložené? Je vzdálenost od zařízení příliš velká?

Informace pro uživatele



Na tento přístroj poskytujeme záruku 5 let od data zakoupení. Záruční servis spočívá v náhradě nebo opravě přístroje s vadami materiálu nebo výrobními vadami. Výměna za nový přístroj nebo vrácení s refundací kupní ceny není možná. Ze záruky jsou vyloučeny běžné opotřebení, komerční použití, změna původního stavu, čištění, následky nesprávného zacházení nebo poškození kupujícím nebo třetími osobami, škody způsobené vnějšími okolnostmi nebo bateriemi. Záruční servis předpokládá, že poškozené zařízení bude zasláno na náklady kupujícího spolu s datovanou a podepsanou záruční kartou z prodejny nebo s nákupním dokladem.

Likvidace/ochrana životního prostředí

Tento přístroj nikdy nevyhazujte do domácího odpadu, ale zlikvidujte jej v souladu s místními předpisy. Vyhledejte a využijte pouze oficiální sběrná místa v obci. Při nekontrolované likvidaci přístrojů mohou unikat škodlivé látky a otrávit potravinový řetězec, flóru a faunu. Vaše prodejna je povinna přijmout zpět staré přístroje. Vyřazené přístroje okamžitě znehodnoťte. Vytáhněte síťovou zástrčku a přeřízněte síťový kabel.

Distribuce

CH Trisa Electronics AG
Kantonsstrasse 121
CH-6234 Triengen
info@trisaelectronics.ch
+41 41 933 00 30

DE Ernst Lorch KG
Bildstockstraße 9
D-72458 Albstadt
HG@lorch-gruppe.com
+49 (7431) 124 200

AT SCD Handels GmbH
Unterhaus 33
A-2851 Krumbach
service@trisaelectronics.at
+43 (2647) 4304070

BG Trisa GmbH
43A, Gorski Patnik Strasse
BG- 1421 Sofie

5 YEARS
GUARANTEE

